

 **RUKU**  
TORE + TÜREN



HAUSTÜREN

**Charakter  
zeigen**



# HAUSTÜREN

## **RUKU TORE + TÜREN**

Unser Name RUKU steht seit über 150 Jahren für höchste Qualität und Erfahrung in der Holzverarbeitung. Gemeinsam mit starken Partnern im In- und Ausland arbeiten wir an individuellen Lösungen für Sie.

Das Ergebnis sind unsere einmaligen Produkte in handwerklicher Perfektion und unverwechselbarem Design:

- **HAUSTÜREN**
- **GARAGENTORE**
- **HOFTORE**

## **HAUSTÜREN**

Ihre Haustür ist Schutz und Zugang zugleich. Gemeinsam mit Ihnen machen wir sie zu einem herausragenden Stilelement Ihres Gebäudes: modern, zeitlos, klassisch, rustikal oder extravagant – alles ist möglich. Lassen Sie sich auf den folgenden Seiten inspirieren.

**SIE MÖCHTEN EINE EIGENE IDEE UMSETZEN?  
WIR FERTIGEN IHR UNIKAT.**

Übrigens: Unsere Türen sind nicht nur schön, sie bieten auch innere Werte: Qualität, Sicherheit und Wärmedämmung. Hier stimmt einfach alles bis in das kleinste Detail.

Unsere Haustüren werden Sie begeistern, jeden Tag auf's Neue.









# INHALT

**2 TÜREN** 6 TREND 41 ALTHOLZ 48 DURONT  
52 CLASSIC 72 HOLZ-ALUMINIUM  
74 SANIERUNG

**76 DETAILS** 78 TECHNIK 79 SICHERHEIT 82 U-WERTE  
85 OBERFLÄCHE 86 VERGLASUNG  
88 BESCHLÄGE 95 FINGERSCAN

MODELL / SEITE

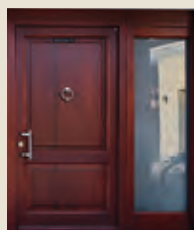

T-100 / 56



TT-100 / 21



TT-101 / 20



T-102 / 54



TT-102 / 20



TT-103 / 21



T-110 / 66



T-148 / 65

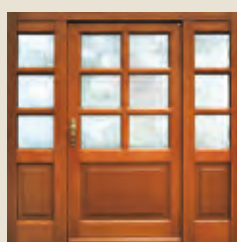

T-160 / 67



T-162 / 66



T-178 / 68



T-183 / 70



T-186 / 60

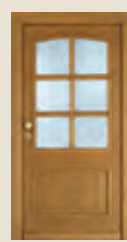

T-190 / 64



T-191 / 69



T-192 / 59



T-196 / 60



T-199 / 62



T-432 / 69



T-522 /  
54 & 55



T-522 / 54

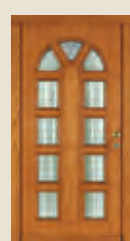

T-532 / 71



T-578 / 64



T-580 / 64



T-592 / 59

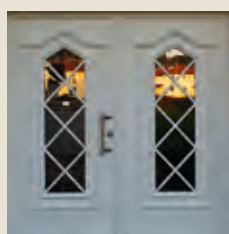

TZ-600 / 63



T-602 / 59



T-610 / 65



T-612 / 57



T-618 / 58



T-622 / 57



T-628 / 62



C-650 / 26



C-651 / 22



C-652 / 22



C-653 / 24



C-655 / 40

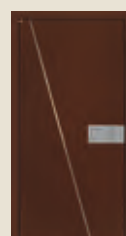

C-656 / 12

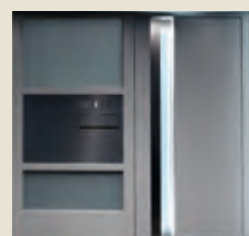

D-657 / 40 & 49

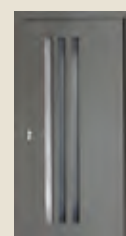

C-658 / 16



C-659 / 47



C-661 / 41



C-664 / 36

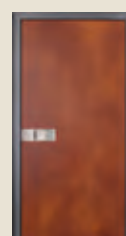

C-665 / 36



C-666 / 45



C-667 / 43

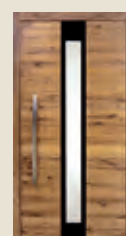

C-668 / 47



C-669 / 46

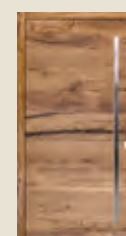

C-670 / 44

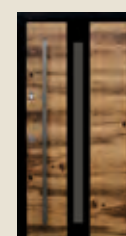

C-671 / 46





C-672 / 42



C-673 / 45

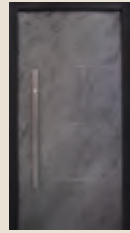

C-680 / 9

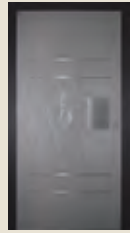

C-681 / 8



C-701 / 38



C-704 / 18  
Holz-Alu / 72



C-712 / 23



C-804 / 41



C-804 / 32  
Holz-Alu / 72



C-806 / 61



C-811 / 68



C-812 / 70



C-819 / 71

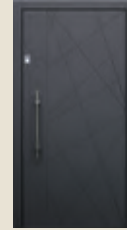

C-824 / 11  
D-824 / 50



C-825 / 11  
D-825 / 50



C-827 / 34



C-828 / 35



C-830 / 35



C-832 / 38



C-834 / 27



C-837 / 28



C-838 / 61



C-841 / 27



C-844 / 24



C-845 / 17



C-869 / 13



D-870 / 51



C-870  
Holz-Alu / 72



C-873 / 13



C-874 / 17



C-879 / 18



C-880 / 39



C-880 / 39



C-881 / 29



C-886 / 30



C-887 / 25



C-888 / 19



C-889 / 14

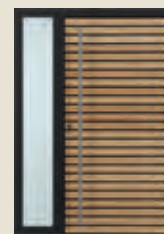

C-890 / 14 & 15

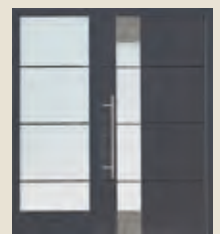

C-891 / 25



C-892 / 28



C-893 / 37



C-894 / 34

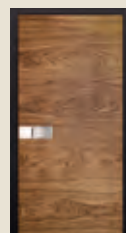

C-895 / 12



C-900 / 10



C-900  
Holz-Alu / 72



C-910  
Holz-Alu / 72



C-911 / 23



T-941 / 65



C-946 / 30



C-972 / 22



C-976 / 33



C-980 / 33



C-988 / 71



C-997 / 67



M-3012 / 31

# TREND

## **MODERN, DESIGNORIENTIERT UND ZUKUNFTSWEISEND – RUKU TREND.**

Unsere Trend-Linie setzt Akzente mit innovativen Details in perfekter Verarbeitung.

Alle lackierten Türen werden aus dem zertifizierten Plantagenholz Meranti gefertigt. Alternativ erhalten Sie die Türen auch in den Holzarten Eiche oder Fichte. Lasierte oder geölte Oberflächen sind in Meranti, Eiche, Fichte, Lärche und Kiefer möglich.







**RUKU  
SPECIAL  
EDITION**



### MODELL **C-681**

**OBERFLÄCHE** Türblatt in Beton-Optik:

Die spezielle Beschichtung verleiht der Tür einen edlen Beton-Effekt – schlicht und doch ausdrucksstark – durch die zusätzliche Lack-Schutzschicht entsteht eine robuste Oberfläche mit der Haptik von Beton; Stockrahmen & Tür-Innenseite TT-703 Protor Finish Pearl

**BESONDERHEIT** Designgriff Edelstahl massiv, waagrecht eingelassene Edelstahlstäbe



**RUKU  
SPECIAL  
EDITION**

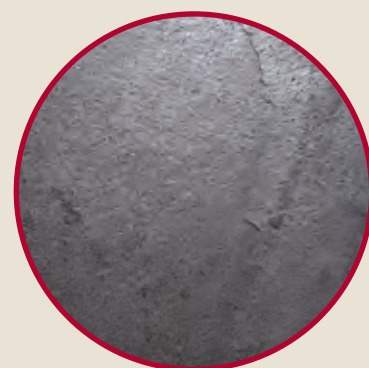
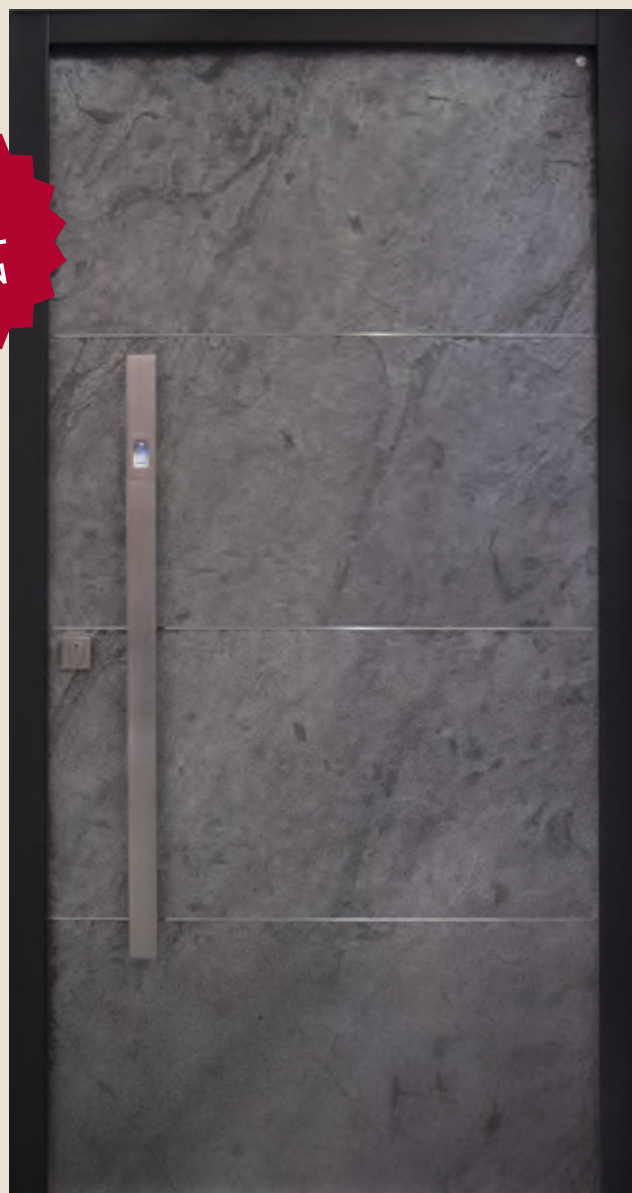

## MODELL **C-680**

**OBERFLÄCHE** Türblatt mit Steinfurnier  
2500 Silver Grey, Stockrahmen & Tür-Innenseite  
TT-703 Protor Finish Pearl

**BESCHLAG** Designbeschlag Werding  
Flachstahl mit integriertem Fingerscan

**BESONDERHEIT** Design-Beschlag Werding  
mit integriertem Fingerscan,  
waagrecht eingelassene Edelstahlstäbe

## **SCHIEFER – 100 % NATUR**

- Echte Steinoberfläche aus schönsten Schieferblöcken
- Einzigartige Farbe & Struktur machen jedes Modell zu einem Unikat
- Haptik & Optik vermitteln das Besondere
- Ökologisches Material & umweltschonende Gewinnung
- Formstabil, wasserfest & frostsicher
- Trägerschicht mit Fiberglas & Harz verstärkt



**TREND C-900**

**OBERFLÄCHE** RAL 7040 Fenstergrau

**BESCHLAG** Edelstahl-Stangengriff, 180 cm

**VERGLASUNG** Seitenteil sandgestrahlt mit klarem Rand





## TREND **C-824**

**OBERFLÄCHE** DB 703 Metallic

**BESCHLAG** Edelstahl-Stangengriff mit senkrechtem Flachprofil, 60 cm

**BESONDERHEIT** Vorsatzplatte nahezu flächenbündig, Oberflächen-Fräsungen, Biokey-Fingerscanner

## TREND **C-825**

**OBERFLÄCHE** RAL 9016 Verkehrsweiß

**BESCHLAG** Edelstahl-Stangengriff „Kreta“, Schwarz matt pulverbeschichtet, 160 cm

**VERGLASUNG** 3-fach Verglasung, Klarglas mit sandgestrahltem Ornament „Retro Pearls“



TREND **C-656**

**OBERFLÄCHE** Dunkelbraun NCS S 8010-Y70R

**BESCHLAG** Griffmulde, flächenbündig

**BESONDERHEIT** Edelstahl einlage, diagonal, flächenbündig

TREND **C-895**

**OBERFLÄCHE** Türblatt Eiche quer furniert, farblos geölt, Stockrahmen & Tür-Innenseite TT-703 Protor Finish Pearl

**BESCHLAG** Edelstahl-Griffschale horizontal, mit integrierter Rosette, ca. 30,5 x 10,5 cm





### TREND **C-869**

**OBERFLÄCHE** Meranti, Naturholzfarbtönung nach Farbkarte

**BESCHLAG** Edelstahl-Stangengriff, 165 cm

**VERGLASUNG** Flächenbündig eingelegtes Isolierglas in Haustüre und Seitenteil, satiniert mit umlaufendem Rand in poliertem Glaslack RAL 9005 Tiefschwarz

**BESONDERHEIT** Türblatt nahezu flächenbündig mit Stockrahmen

### TREND **C-873**

**OBERFLÄCHE** Meranti, Naturholzfarbtönung nach Farbkarte

**BESCHLAG** E5606, Edelstahl-Stangengriff, flache Bogenform, 40 cm

**VERGLASUNG** Seitenteil sandgestrahltes Glas mit klaren Streifen

**BESONDERHEIT** Flächenbündig eingelegte Edelstahlstreifen, Türblatt nahezu flächenbündig mit Stockrahmen



### TREND **C-890**

**OBERFLÄCHE** Türblatt Lärche Rhombusschalung, farblos endbehandelt, Stockrahmen RAL 7016 Anthrazitgrau

**BESCHLAG** Edelstahl-Stangengriff, 180 cm

**VERGLASUNG** Seitenteil satiniertes Glas

### TREND **C-889**

**OBERFLÄCHE** Lärche Rhombusschalung, Stockrahmen RAL 9010 Verkehrsweiß, Schalung farblos endbehandelt

**BESCHLAG** Edelstahl-Stangengriff, 50 cm

**VERGLASUNG** Altdeutsch





TREND **C-890**

AUSFÜHRUNG entspricht Modell C-890 auf Seite 14

## BESCHLAG

### SEITENANSICHT

Abstand wird nach unten kleiner und schließt nahezu türbündig ab.



EXKLUSIVER  
RUKU DESIGN-  
BESCHLAG

## TREND **C-658**

**OBERFLÄCHE** RAL 7039 Quarzgrau

**BESCHLAG** Exklusives RUKU Design, Höhe individuell auf Glasausschnitt abgestimmt

**VERGLASUNG** Satiniertes Glas





### TREND **C-874**

**OBERFLÄCHE** RAL 7021 Schwarzgrau

**BESCHLAG** Edelstahl-Stangengriff aus Flachprofil  
40 x 10 mm, 80 cm

**BESONDERHEIT** Edelstahl-Applikation flächenbündig auf  
der gesamten Türhöhe

### TREND **C-845**

**OBERFLÄCHE** RAL 9010 Reinweiß

**BESCHLAG** Edelstahl-Stangengriff, 180 cm

**VERGLASUNG** Flächenbündig eingelegtes Isolierglas  
Parsolgrau, umlaufender Rand in poliertem Glaslack  
RAL 9005 Tiefschwarz



TREND **C-879**

OBERFLÄCHE RAL 7045 Telegrau 1

BESCHLAG Edelstahl-Stangengriff, 165 cm

VERGLASUNG Designglas C-879/AS1

TREND **C-704**

OBERFLÄCHE RAL 7024 Graphitgrau

BESCHLAG Edelstahl-Stangengriff mit Jatoba-Holzeinlage, 165 cm

VERGLASUNG Satiniertes Glas





INNENANSICHT



TREND **C-888**

OBERFLÄCHE RAL 9016 Reinweiß

BESCHLAG Edelstahl-Knopfgarnitur

VERGLASUNG Sandgestrahltes Glas mit klarem Rand



## TREND **TT-102**

**OBERFLÄCHE** RAL 7016 Anthrazitgrau

**BESCHLAG** Edelstahl-Stangengriff, 165 cm

**VERGLASUNG** Satiniertes Glas

**BESONDERHEIT** Senkrechte Einlage in Holzart Zebrano um das Glasfeld

## TREND **TT-101**

**OBERFLÄCHE** RAL 7016 Anthrazitgrau

**BESCHLAG** Edelstahl-Stangengriff, 165 cm

**BESONDERHEIT** Senkrechte Einlagen in Holzart Birnbaum sowie Edelstahlbleche flächenbündig





### TREND **TT-100**

**OBERFLÄCHE** RAL 9016 Verkehrsweiß

**BESCHLAG** Edelstahl-Stangengriff mit Jatoba-Holzeinlage, 50 cm

**BESONDERHEIT** 6 waagrechte Einlagen Holzart Jatoba, eingelegte Edelstahlbleche

### TREND **TT-103**

**OBERFLÄCHE** RAL 9010 Reinweiß

**BESCHLAG** Edelstahl-Stangengriff, 100 cm

**BESONDERHEIT** Senkrechte Einlage in Holzart Palisander



**TREND C-652**

**OBERFLÄCHE** RAL 7012 Basaltgrau

**BESCHLAG** Edelstahl-Stangengriff, 50 cm

**BESONDERHEIT** Edelstahleinlagen außen,  
Edelstahl-Sockelblech

**TREND C-651**

**OBERFLÄCHE** RAL 3005 Weinrot

**BESCHLAG** Edelstahl-Stangengriff, 50 cm

**VERGLASUNG** Mastercarré

**BESONDERHEIT** Edelstahleinlagen außen,  
Edelstahl-Sockelblech



### TREND **C-911**

**OBERFLÄCHE** Türblatt RAL 9016 Verkehrsweiß, Stockrahmen RAL 7016 Anthrazitgrau

**BESCHLAG** Edelstahl-Stangengriff quadratisch, 180 cm, Rosette nahezu flächenbündig

**VERGLASUNG** Satiniertes Glas

**BESONDERHEIT** Fingerprint

### TREND **C-712**

**OBERFLÄCHE** RAL 7016 Anthrazitgrau

**BESCHLAG** Edelstahl-Stangengriff flache Bogenform mit Stützen, mit eckiger Rosette, 80 cm

**VERGLASUNG** Parsolgrau

**BESONDERHEIT** Eingelegte Edelstahlstäbe, Edelstahl-Sockelblech





TREND **C-844**

OBERFLÄCHE RAL 9016 Verkehrsweiß

BESCHLAG Edelstahl-Stangengriff, 100 cm

VERGLASUNG Madras Agata



TREND **C-653**

OBERFLÄCHE RAL 7031 Blaugrau

BESCHLAG Edelstahl-Stangengriff, 50 cm

VERGLASUNG Parsolgrau

BESONDERHEIT Edelstahl-Applikationen beidseitig auf dem Glas, Edelstahl-Sockelblech



### TREND **C-887**

**OBERFLÄCHE** RAL 9016 Verkehrsweiß

**BESCHLAG** Edelstahl-Knopfgarnitur,  
Form Kugel Art.Nr. 01015

**VERGLASUNG** Satiniertes Glas

### TREND **C-891**

**OBERFLÄCHE** RAL 7015 Basaltgrau

**BESCHLAG** Edelstahl-Stangengriff mit schrägen Stützen, 80 cm

**VERGLASUNG** Sandgestrahltes Glas mit klaren Streifen

**BESONDERHEIT** Edelstahl-Applikationen flächenbündig



## SEITENTEILE & OBERLICHTER

Ein passendes Seitenteil oder Oberlicht komplettiert stilistisch Ihre Tür. Natürlich gehen wir auch hier auf Ihre Wünsche und Vorstellungen ein.

## TREND **C-650**

**OBERFLÄCHE** Türblatt RAL 3005 Weinrot, Stockrahmen, Wetterschenkel & Nuten RAL 3007 Schwarzrot

**BESCHLAG** Edelstahl-Stangengriff, 100 cm

**VERGLASUNG** Sandgestrahltes Glas mit klaren Streifen C-650/AS1



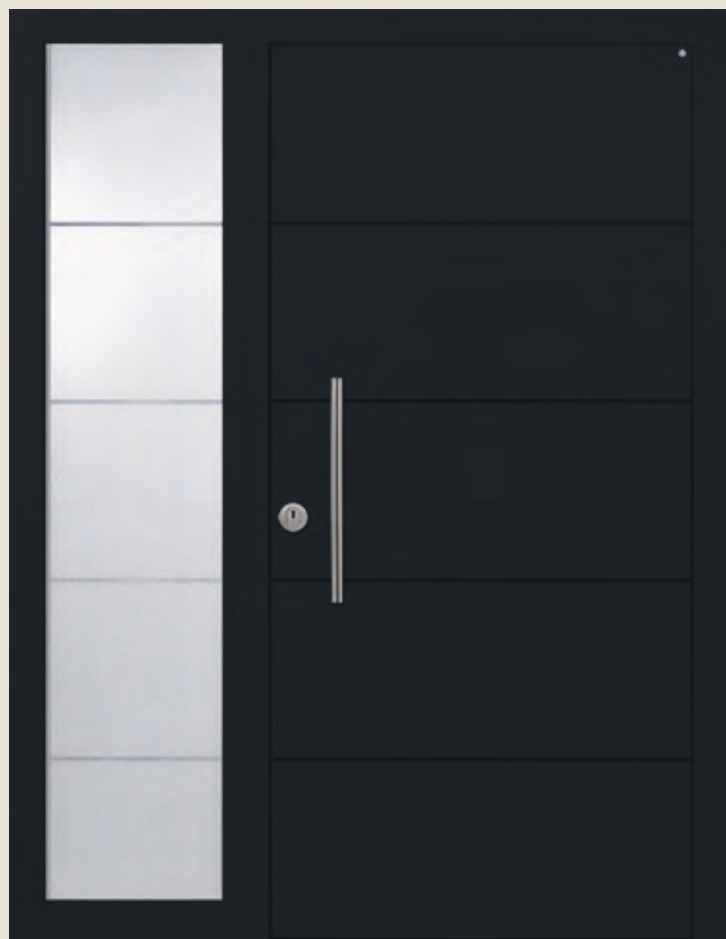

### TREND **C-841**

**OBERFLÄCHE** RAL 9016 Verkehrsweiß  
RAL 7024 Graphitgrau

**BESCHLAG** Knopfgarnitur Form Scheibe,  
Edelstahl, Art.Nr. 1415

**VERGLASUNG** Sandgestrahltes Glas  
mit umlaufend klarem Rand

**BESONDERHEIT** Edelstahlblech über  
Holzwetterschenkel

### TREND **C-834**

**OBERFLÄCHE** RAL 7016 Anthrazitgrau

**BESCHLAG** Edelstahl-Stangengriff, 50 cm

**VERGLASUNG** Seitenteil sandgestrahltes Glas mit klaren Streifen

**BESONDERHEIT** Türblatt nahezu flächenbündig mit Stockrahmen



### TREND **C-892**

**OBERFLÄCHE** Türblatt RAL 3005 Weinrot,  
Stockrahmen RAL 7016 Anthrazitgrau

**BESCHLAG** Edelstahl-Stangengriff, 100 cm

**VERGLASUNG** Sandgestrahltes Glas mit klaren Streifen

**BESONDERHEIT** Seitenteil sandgestrahltes Glas  
mit klaren Streifen

### TREND **C-837**

**OBERFLÄCHE** RAL 5003 Saphirblau

**BESCHLAG** Edelstahl-Stangengriff, 50 cm

**VERGLASUNG** Mastercarré

**BESONDERHEIT** Edelstahl-Sockelblech



TREND **CZ-881**

OBERFLÄCHE RAL 7015 Schiefergrau

BESCHLAG Edelstahl-Stangengriff, 80 cm mit schrägen Stützen

VERGLASUNG Sandgestrahltes Glas mit klaren Streifen

BESONDERHEIT Edelstahl-Applikationen flächenbündig

MODELL **C-881**

BASIS-MODELL





### TREND **C-886**

**OBERFLÄCHE** RAL 7035 Lichtgrau

**BESCHLAG** Edelstahl-Stangengriff, 100 cm

**VERGLASUNG** Satiniertes Glas

**BESONDERHEIT** Edelstahl-Applikationen flächenbündig  
in das Türblatt eingelassen

### TREND **C-946**

**OBERFLÄCHE** Türblatt RAL 5003 Saphirblau,  
Stockrahmen RAL 7040 Fenstergrau

**BESCHLAG** Edelstahl-Stangengriff, 50 cm

**VERGLASUNG** Mastercarré



**TREND M-3012**

**SONDERANFERTIGUNG NACH KUNDENWUNSCH**

**OBERFLÄCHE** RAL 9016 Verkehrsweiß

**BESCHLAG** Edelstahl-Stangengriff, 50 cm

**VERGLASUNG** Fusing-Glas M-3012/F3, innen Floatglas

**BESONDERHEIT** Separates Seitenteil SZ-3012





**TREND C-804**

**OBERFLÄCHE** RAL 5003 Saphirblau

**BESCHLAG** Edelstahl-Stangengriff, 50 cm

**VERGLASUNG** Mastercarré

**BESONDERHEIT** Edelstahl-Sockelblech



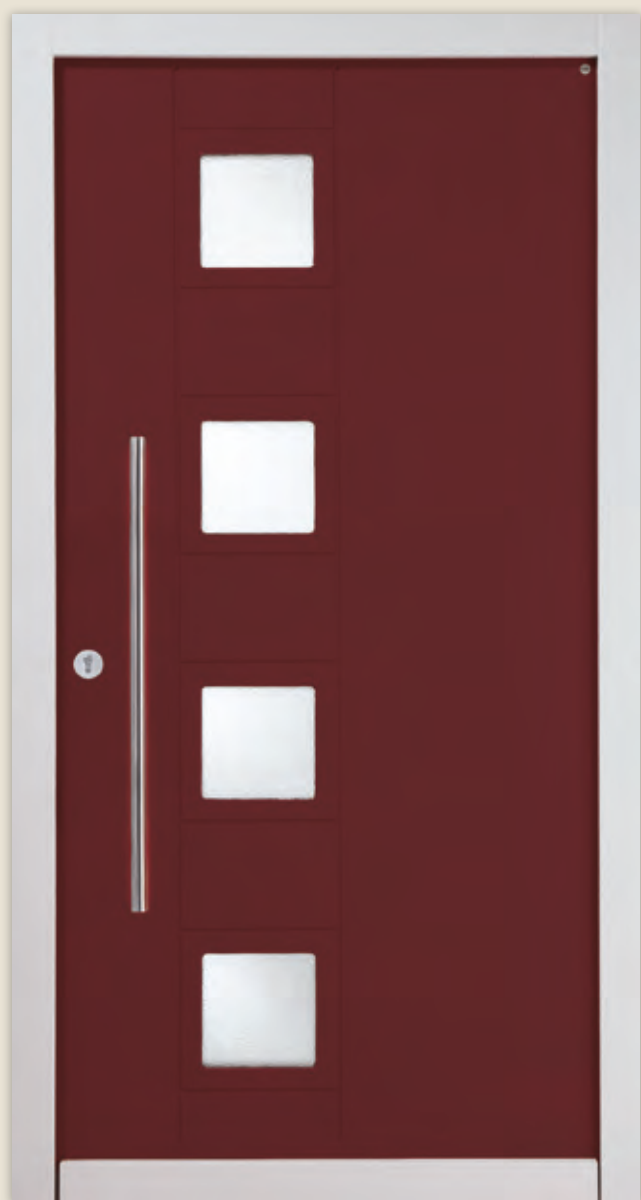

### TREND **C-980**

**OBERFLÄCHE** Türblatt RAL 3005 Weinrot,  
Stockrahmen RAL 7035 Lichtgrau

**BESCHLAG** Edelstahl-Stangengriff, 80 cm

**VERGLASUNG** Satiniertes Glas



### TREND **C-976**

**OBERFLÄCHE** RAL 9016 Verkehrsweiß

**BESCHLAG** Edelstahl-Stangengriff, 50 cm

**VERGLASUNG** Satiniertes Glas

LACKIERUNG  
IM FARBTON  
IHRER WAHL



### TREND **C-827**

**OBERFLÄCHE** RAL 9016 Verkehrsweiß

**BESCHLAG** Edelstahl-Stangengriff, 50 cm

**VERGLASUNG** Sandgestrahltes Glas mit klarem Streifen

**BESONDERHEIT** Edelstahl-Sockelblech

### TREND **C-894**

**OBERFLÄCHE** RAL 9016 Verkehrsweiß

**BESCHLAG** Edelstahl-Stangengriff, eckig mit  
bündigen Endstützen, 120 cm

**VERGLASUNG** 3-fach Verglasung, Klarglas mit  
sandgestrahlten Streifen, LED-Lichtband

**BESONDERHEIT** Edelstahl-Applikationen ober- &  
unterhalb des Lichtausschnitts



**TREND C-830**

**OBERFLÄCHE** Meranti, Naturholzfarbtönung nach Farbkarte

**BESCHLAG** Edelstahl-Stangengriff, 50 cm

**VERGLASUNG** Sandgestrahltes Glas mit umlaufend klarem Rand



**TREND C-828**

**OBERFLÄCHE** Meranti, Naturholzfarbtönung nach Farbkarte

**BESCHLAG** Edelstahl-Stangengriff, 50 cm

**VERGLASUNG** Mastercarré





### TREND **C-664**

**OBERFLÄCHE** Cortenstahl-Optik, Stockrahmen & Tür-Innenseite innen in Duront-Ausführung RAL 9016 Verkehrsweiß, Türblatt außen Cortenstahl-Optik mit Klarlack

**BESCHLAG** Edelstahl-Griffstange eckig, 80 cm

**BESONDERHEIT** Cortenstahl-Optik mit Klarlack

### TREND **C-665**

**OBERFLÄCHE** Cortenstahl-Optik, Stockrahmen & Tür-Innenseite in Duront-Ausführung RAL 9007 Grau-Aluminium, Türblatt außen Cortenstahl-Optik mit Klarlack

**BESCHLAG** Edelstahl-Griffschale horizontal

**BESONDERHEIT** Cortenstahl-Optik mit Klarlack



### TREND **C-893**

**OBERFLÄCHE** RAL 9005 Tiefschwarz

**BESCHLAG** Edelstahl-Stangengriff flache Bogenform mit Stützen, mit eckiger Rosette, 80 cm

**BESONDERHEIT** Türflügel überdeckende Sicherheitsverglasung (ESG) mit senkrechter Linie sandgestrahlt



### TREND **C-701**

**OBERFLÄCHE** RAL 3011 Braunrot

**BESCHLAG** Edelstahl-Stangengriff, 50 cm

**VERGLASUNG** Floatglas klar

**BESONDERHEIT** Fräsungen ober- und unterhalb  
des Glasausschnittes

### TREND **C-832**

**OBERFLÄCHE** RAL 7046 Telegrau 2, RAL 3005 Weinrot

**BESCHLAG** Edelstahl-Stangengriff, 100 cm

**VERGLASUNG** Mastercarré





TREND **C-880**

OBERFLÄCHE RAL 7045 Telegrau

BESCHLAG Flache Bogenform, mit Stützen, 40 cm

VERGLASUNG Designglas C-880/AS1

TREND **C-880**

OBERFLÄCHE RAL 7016 Anthrazitgrau

BESCHLAG E5606 Edelstahl-Stangengriff, flache Bogenform, 40 cm

VERGLASUNG Satiniertes Glas

MIT EXKLUSIVEM DESIGN-BESCHLAG



### TREND **C-657**

**OBERFLÄCHE** NCS S 7020 – R10B Aubergine

**BESCHLAG** Griffleiste flächenbündig, Rosette quadratisch, nahezu flächenbündig

**VERGLASUNG** Satiniert, in Griffleiste integriert

**BESONDERHEIT** Türblatt nahezu flächenbündig mit Stockrahmen

### TREND **C-655**

**OBERFLÄCHE** RAL 7016 Anthrazitgrau

**BESCHLAG** Griffleiste flächenbündig, Rosette quadratisch, nahezu flächenbündig

**BESONDERHEIT** Türblatt nahezu flächenbündig mit Stockrahmen

# ALTHOLZ



## TREND **C-661**

**OBERFLÄCHE** Eiche / Eiche Altholz,  
Vorsatzschale Massivholzplatte 3-fach verleimt,  
geölt mit Pullex Silverwood, Stockrahmen &  
Teilfläche Türblatt RAL 7039 Quarzgrau

**BESCHLAG** Edelstahl-Sonderbeschlag

**BESONDERHEIT** Türblatt nahezu flächenbündig  
mit Stockrahmen, Türblatt-Gesamtstärke ca. 95 mm

## INDIVIDUELL, EINZIGARTIG, WERTVOLL

Unsere neuen Altholz-Türmodelle spiegeln den Zeitgeist wieder. Ihre Einmaligkeit entsteht durch die Verwendung von Jahrhunderte altem, massivem Altholz. So entsteht ein einzigartiges Modell mit eigener Geschichte.

### DAS BESONDERE

Durch den natürlichen Alterungsprozess und die unterschiedliche Herkunft des Werkstoffes Eiche Altholz ist keine Tür wie die andere.

Der Stockrahmen wird standardmäßig in RAL- oder DB-Farbtönen deckend lackiert. Ein Eiche Altholz-Look ist gegen Aufpreis möglich.





## TREND **C-672**

**OBERFLÄCHE** Eiche Altholz gehackt, farblos geölt,  
Stockrahmen & Tür-Innenseite DB 703

**BESCHLAG** Edelstahl-Stangengriff Werding 50 x 10 mm,  
Flachprofil mit integriertem Fingerprint, 100 cm

**VERGLASUNG** Seitenteile satiniertes Glas

**BESONDERHEIT** Überhöhe bis 2,50 m möglich,  
flächenbündige Rosette quadratisch



ÜBERZEUGEND DURCH DESIGN, VERARBEITUNG, OBERFLÄCHE & PERFEKTE U-WERTE



### TREND **C-667**

**OBERFLÄCHE** Eiche / Eiche Altholz, Türblatt Altholzeinlage  
Eiche, Stockrahmen & Tür-Innenseite RAL 9016 Verkehrsweiß

**BESCHLAG** Edelstahl-Stangengriff aus Flachprofil  
40/10 mm mit 3 geraden Stützen, 180 cm

**VERGLASUNG** Satiniertes Glas flächenbündig  
mit lackiertem Rand

**BESONDERHEIT** Türblatt nahezu flächenbündig  
mit Stockrahmen, flächenbündige Rosette, Türblatt-Gesamt-  
stärke ca. 95 mm



### TREND **C-670**

**OBERFLÄCHE** Eiche / Eiche Altholz, Vorsatzschale  
Massivholzplatte 3-fach verleimt, Stockrahmen  
Eiche massiv in Altholz-Look, geölt, Innenseite mit  
Eiche Altholz-Furnier

**BESCHLAG** Edelstahl-Stangengriff eckig mit  
3 geraden Stützen, Befestigungen gerade, 180 cm

**BESONDERHEIT** Türblatt nahezu flächenbündig mit  
Stockrahmen, flächenbündige Rosette, Türblatt-Gesamt-  
stärke ca. 95 mm



ÜBERHÖHE BIS 2,50 m GESAMTMASS BEI JEDER TÜR PROBLEMLOS MÖGLICH

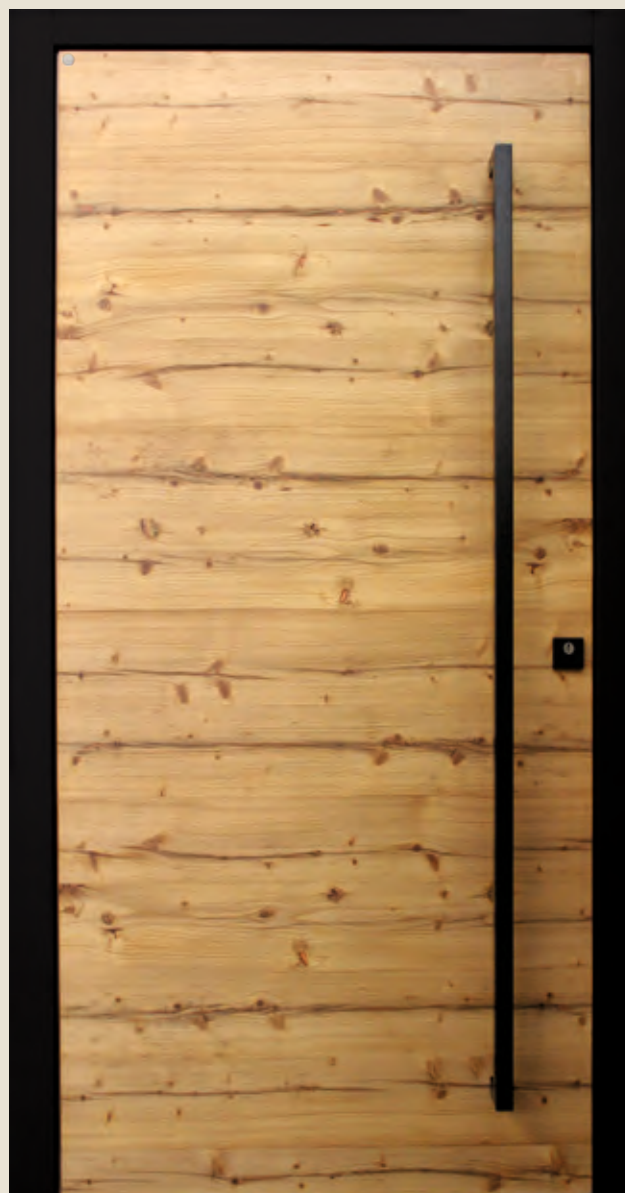

### TREND **C-666**

**OBERFLÄCHE** Eiche / Eiche Altholz, Außen- & Innenseite wahlweise quer oder längs furniert, Stockrahmen Eiche massiv in Altholz-Look, Türblatt-Gesamtstärke ca. 68 mm, geölt

**BESCHLAG** Edelstahl-Stangengriff Kreta eckig, Schwarz matt pulverbeschichtet, mit passender Rosette & Innendrücker Var. 3, Schwarz, 180 cm

**BESONDERHEIT** auf Wunsch Hausnummer gefräst & gespachtelt, LED-Beleuchtung am oberen Stockrahmen

### TREND **C-673**

**OBERFLÄCHE** Türblatt außen & Innenseite Fichte Altholz-Furnier, Stockrahmen deckend endbehandelt

**BESCHLAG** Edelstahl-Stangengriff Korsika, eckig, schwarz matt pulverbeschichtet, 180 cm

**BESONDERHEIT** Beschlag in Mattschwarz





## TREND **C-671**

**OBERFLÄCHE** Eiche Altholz-Furnier, farblos geölt, Stockrahmen RAL 9005 Tiefschwarz

**BESCHLAG** Edelstahl-Stangengriff, Flachprofil mit 3 geraden Stützen, 180 cm

**VERGLASUNG** 3-fach Verglasung, Klarglas mit lackiertem Rand RAL 9005 Tiefschwarz, mittig Spionspiegel

**BESONDERHEIT** Türblatt mit zwei aufgesetzten Vorsatzplatten, Biokey-Fingerscanner

## TREND **C-669**

**OBERFLÄCHE** Eiche / Eiche Altholz, Vorsatzschale Massivholzplatte 3-fach verleimt, Stockrahmen Eiche massiv in Altholz-Look, Tür innen Eiche Altholzfurnier, geölt

**BESCHLAG** Edelstahl-Griffmulde flächenbündig

**VERGLASUNG** Satiniertes Glas flächenbündig mit lackiertem Rand in RAL 9005 Tiefschwarz

**BESONDERHEIT** Türblatt nahezu flächenbündig mit Stockrahmen, Glasleisten innen nahezu flächenbündig, Türblatt-Gesamtstärke ca. 95 mm

# ALTHOLZ ECHT & MASSIV



JEDES  
TÜRBLATT  
EIN UNIKAT

## TREND **C-668**

**OBERFLÄCHE** Eiche / Eiche Altholz,  
Vorsatzschale Massivholzplatte 3-fach verleimt,  
Stockrahmen Eiche massiv in Altholz-Look,  
geölt

**BESCHLAG** Stangengriff mit Stützen, flache  
Bogenform, 80 cm

**VERGLASUNG** Satiniertes Glas flächen-  
bündig mit lackiertem Rand in RAL 9005  
Tiefschwarz

**BESONDERHEIT** Türblatt nahezu flächen-  
bündig mit Stockrahmen, Türblatt-Gesamt-  
stärke ca. 95 mm

## TREND **C-659**

**OBERFLÄCHE** Eiche / Eiche Altholz,  
Türblatt Altholzeinlage Eiche, Stockrahmen &  
Tür-Innenseite RAL 9016 Verkehrsweiß

**BESCHLAG** Edelstahl-Stangengriff aus  
Flachprofil 40 / 10 mm mit 3 geraden Stützen,  
180 cm

**VERGLASUNG** Satiniertes Glas flächen-  
bündig mit lackiertem Rand

**BESONDERHEIT** Türblatt nahezu flächen-  
bündig mit Stockrahmen, flächenbündige  
Rosette, Türblatt-Gesamtstärke ca. 95 mm



## DIE PLUSPUNKTE IHRER DURONT®-HAUSTÜR

**IHRE TÜR BLEIBT SCHÖN WIE AM ERSTEN TAG.**

**SOGAR EVENTUELL ENTSTEHENDE MECHANISCHE  
BESCHÄDIGUNGEN KÖNNEN PROBLEMLOS NACHBE-  
ARBEITET WERDEN – ALS WÄRE NICHTS PASSIERT.**

**DIES IST BEI ANDEREN OBERFLÄCHEN WIE ALUMINIUM  
ODER KUNSTSTOFF GAR NICHT ODER NUR SEHR  
BEDINGT MÖGLICH.**

**IHR RUKU-FACHMANN BERÄT SIE GERNE.**

- Massive Tür mit Stahleinlage für dauerhafte Stabilität;  
kein Verziehen des Türblattes möglich
- 3-Fach-Verriegelung mit massiven Schließhaken aus Tresorstahl
- Massives, stahlnoppenverstärktes Sicherheits-Schließblech  
(verdeckt liegend)
- 3 D-Bänder mit massiven, eingefrästen Mittellaschen  
als Aushebelsicherung
- Scheckkartensicherung (spezielle Nut als Einbruchschutz)
- Perfekte Oberfläche mit extremer Witterungs- und  
UV-Beständigkeit
- Kein witterungsbedingtes Nachstreichen erforderlich
- Alle Modelle erhalten Sie in Ihrem Wunsch-Farbtönen aus  
der gesamten RAL-Palette ohne Aufpreis
- Sondermaße problemlos umsetzbar: bis 125 cm Breite  
und 225 cm Höhe ohne Mehrpreis; maximal mögliche Türhöhe  
250 cm
- Isolierkern mit starkem PU-Material
- Hochwertige Trockenbänder für Glasfelder (keine Silikonfugen)
- Alle Modelle im Wunsch-Farbtönen der gesamten RAL-Palette  
sowie einer Auswahl an DB-Farbtönen ohne Aufpreis





DIE BESONDERE TÜR

BESCHLAG  
OPTIONAL  
MIT LED-  
BELEUCHTUNG

## TREND **D-657**

**OBERFLÄCHE** Duront® RAL 7046 Telegrau 2

**BESCHLAG** Griffleiste flächenbündig, optional mit LED-Beleuchtung

**VERGLASUNG** Satiniert, in Griffleiste integriert

**BESONDERHEIT** Nahezu flächenbündige Ausführung

## DIE BESONDERE TÜR – KLARE FORMEN, MODERN UND ZEITLOS

Duront® ist eine speziell von RUKU entwickelte Tür mit widerstandsfähiger Oberfläche. Durch die feine Oberflächenstruktur ist die optische Wirkung edel und modern bei gleichzeitig angenehmer Haptik. Dazu kommen eine extreme Witterungs- und UV-Beständigkeit. So bleibt Ihre Tür schön wie am ersten Tag.



DAS RUKU-LOGO AUF JEDER TÜR STEHT FÜR HÖCHSTE QUALITÄT



ATTRAKTIVE  
OBERFLÄCHEN-  
STRUKTUR

### TREND **D-824**

**OBERFLÄCHE** Duront® DB 703 Metallic

**BESCHLAG** Edelstahl-Stangengriff mit senkrechtem Flachprofil, 60 cm

**BESONDERHEIT** Vorsatzplatte nahezu flächenbündig, Oberflächen-Fräsungen, Biokey-Fingerscanner

### TREND **D-825**

**OBERFLÄCHE** Duront® RAL 9016 Verkehrsweiß

**BESCHLAG** Edelstahl-Stangengriff Kreta, Schwarz matt pulverbeschichtet, 160 cm

**VERGLASUNG** 3-fach Verglasung, Klarglas mit sandgestrahltem Ornament „Retro Pearls“

KEIN WITTERUNGSBEDINGTES NACHSTREICHEN ERFORDERLICH



### TREND **D-870**

**OBERFLÄCHE** Duront® RAL 7016 Anthrazitgrau

**BESCHLAG** Edelstahl-Stangengriff eckig mit 2 geraden Stützen, 165 cm

**VERGLASUNG** Satiniertes Glas

**BESONDERHEIT** Edelstahl-Applikationen flächenbündig







# CLASSIC



**ZEITLOS, ELEGANT UND STILVOLL –  
DAS IST RUKU CLASSIC.**

Facettenreich von klassisch bis rustikal unter-  
streicht jede Tür dieser Linie den Charakter  
Ihres Gebäudes.





### CLASSIC **T-522**

**OBERFLÄCHE** RAL 9016 Verkehrsweiß

**BESCHLAG** Griffstange Messing poliert  
Art.Nr. 21011

**VERGLASUNG** Designverglasung  
T-522/A3, geschliffener Stern

**BESONDERHEIT** Tür-Zierklopfer  
Messing poliert

### CLASSIC **T-522**

**OBERFLÄCHE** RAL 6005 Moosgrün

**BESCHLAG** Eckiger Türknopf  
Messing poliert Art. Nr. 21411

**VERGLASUNG** Designverglasung  
T-522/AS1, sandgestrahltes Glas mit  
klaren Efeublättern

**BESONDERHEIT** Tür-Zierklopfer  
Messing poliert

### CLASSIC **T-102**

**OBERFLÄCHE** RAL 9016 Verkehrsweiß

**BESCHLAG** Griffstange Messing poliert  
Art.Nr. 21011

**BESONDERHEIT** Tür-Zierklopfer  
Messing poliert

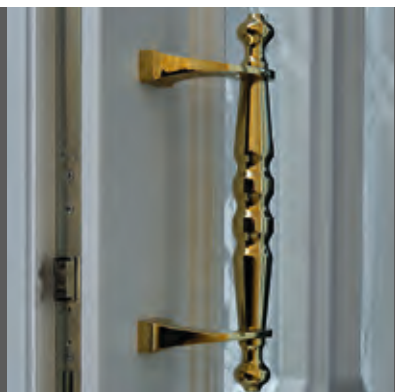
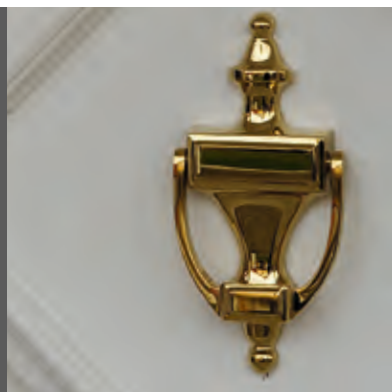
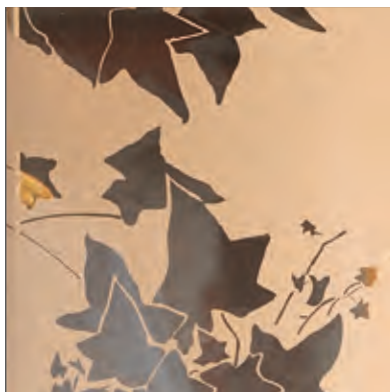

CLASSIC **T-522**  
MIT ZWEI SEITENTEILEN





## CLASSIC T-100

**OBERFLÄCHE** Meranti, 0505 Kastanie

**BESCHLAG** Stangengriff mit schrägen Abstandshaltern,  
Edelstahl, 32 cm

**VERGLASUNG** Seitenteile satiniertes Glas

**BESONDERHEIT** Tür-Zierklopper in Edelstahl-Optik Art.Nr. 1890



### CLASSIC **T-622**

**OBERFLÄCHE** RAL 7040 Fenstergrau

**BESCHLAG** Knopfgarnitur Alu F1 natur

**VERGLASUNG** Designverglasung T-622/AS1,  
sandgestrahltes Glas mit klaren Efeu-Blättern,  
Seitenteil S-104 satiniertes Glas

### CLASSIC **T-612**

**OBERFLÄCHE** RAL 6009 Tannengrün

**BESCHLAG** Runder Türkopf Messing poliert  
Art.Nr. 21511

**VERGLASUNG** Designverglasung AS1 Efeu  
sandgestrahltes Glas mit klaren Efeu-Blättern,  
Seitenteile sandgestrahltes Glas





**CLASSIC T-618**

**OBERFLÄCHE** RAL 6009 Tannengrün

**BESCHLAG** Türkopf Messing poliert Art.Nr. 21411

**BESONDERHEIT** Tür-Zierklopfer Messing poliert,  
Innenansicht: 3-D-Bänder in RAL 9016 Verkehrsweiß

**OPTION** Tür auch 2-farbig möglich – Innen- und Außenansicht  
in unterschiedlichen Farbtönen, siehe Abbildung z. B. Außen  
Tannengrün / Innen Verkehrsweiß

**INNENANSICHT**





### CLASSIC **T-592**

**OBERFLÄCHE** RAL 6009 Tannengrün

**BESCHLAG** Sicherheits-Knopfgarnitur Schmiedeeisern Schwarz Art.Nr. 41412

**VERGLASUNG** Satiniertes Glas

**BESONDERHEIT** Antiker Stockrahmen mit Ziergold, Ziergitter über dem Glasfeld

### CLASSIC **T-602**

**OBERFLÄCHE** RAL 3002 Karminrot

**BESCHLAG** Runder Türknoopf Messing poliert

**VERGLASUNG** Designverglasung T-602/AS1 Floatglas klar mit sandgestrahlten Birkenblättern

**BESONDERHEIT** Tür-Zierklopfer Messing poliert

### CLASSIC **T-192**

**OBERFLÄCHE** RAL 6005 Moosgrün

**BESCHLAG** Edelstahl-Knopfgarnitur eckig mit Zylinderabdeckung Art.Nr. 41915

**VERGLASUNG** Madras Gazebo





### CLASSIC **T-196**

**OBERFLÄCHE** RAL 9016 Verkehrsweiß

**BESCHLAG** Edelstahl-Knopfgarnitur rund  
Art.Nr. 42015

**VERGLASUNG** Eisblume



### CLASSIC **T-186**

**OBERFLÄCHE** RAL 6005 Moosgrün

**BESCHLAG** Sicherheits-Wechselgarnitur  
Modell Scarlett Messing poliert Art.Nr. 25111

**VERGLASUNG** Satiniertes Glas





CLASSIC **C-838**

OBERFLÄCHE RAL 6005 Moosgrün

BESCHLAG Knopfgarnitur Alu F1 natur

VERGLASUNG Altdeutsch K



CLASSIC **C-806**

OBERFLÄCHE Eiche, Naturholzfarbtönung  
nach Farbkarte

BESCHLAG Knopfgarnitur Alu F1 natur

VERGLASUNG Altdeutsch K



### CLASSIC **T-628**

**OBERFLÄCHE** RAL 9016 Verkehrsweiß

**BESCHLAG** Sicherheits-Knopfgarnitur Form Kugel, Edelstahl

**VERGLASUNG** AS1 sandgestrahtes Glas mit klarem Motiv

### CLASSIC **T-199**

**OBERFLÄCHE** RAL 9016 Verkehrsweiß

**BESCHLAG** Edelstahl-Knopfgarnitur rund Art.Nr. 42015

**VERGLASUNG** Madras Marmo



## CLASSIC **TZ-600**

**OBERFLÄCHE** RAL 9016 Verkehrsweiß

**BESCHLAG** Edelstahl-Stangengriff mit schrägen Stützen, 40 cm

**VERGLASUNG** Spionspiegelglas

**BESONDERHEIT** Sicherheitsrosette mit Zylinderabdeckung,  
Seitenteil ansichtsgleich zur Haustüre





### CLASSIC **T-580**

**OBERFLÄCHE** Eiche, Naturholzfarbtönung nach Farbkarte

**BESCHLAG** Sicherheits-Wechselgarnitur Schmiedeeisern Stahlgrau Art.Nr. 410111

**VERGLASUNG** T-580 gepresste Butzen

**BESONDERHEIT** Schnitzereien, Lisenen

### CLASSIC **T-578**

**OBERFLÄCHE** Eiche, Naturholzfarbtönung nach Farbkarte

**BESCHLAG** Sicherheits-Wechselgarnitur Modell Klea Schmiedeeisern Schwarz Art.Nr. 45012

**VERGLASUNG** Sonderverglasung T-578/A2 Enzian

**BESONDERHEIT** Schnitzereien, Lisenen

### CLASSIC **T-190**

**OBERFLÄCHE** Eiche, Naturholzfarbtönung nach Farbkarte

**BESCHLAG** Runder Türkopf Messing poliert

**VERGLASUNG** Altdeutsch K

**BESONDERHEIT** Geschnitzte Rosette



### CLASSIC **T-610**

**OBERFLÄCHE** Fichte, Naturholzfarbtönung nach Farbkarte

**BESCHLAG** Sicherheits-Wechselgarnitur Messing altdeutsch Art.Nr. 21313

**VERGLASUNG** Altdeutsch K

### CLASSIC **T-941**

**OBERFLÄCHE** Fichte, Naturholzfarbtönung nach Farbkarte

**BESCHLAG** Sicherheits-Wechselgarnitur Modell Klea Schmiedeeisern Schwarz Art.Nr. 45012

**VERGLASUNG** Altdeutsch K

### CLASSIC **T-148**

**OBERFLÄCHE** Fichte, Naturholzfarbtönung nach Farbkarte

**BESCHLAG** Sicherheits-Wechselgarnitur Messing altdeutsch Art.Nr. 21313

**VERGLASUNG** Madras Corallo



### CLASSIC **T-110**

**OBERFLÄCHE** Eiche, Naturholzfarbtönung  
nach Farbkarte

**BESCHLAG** Sicherheits-Wechselgarnitur  
Messing altdeutsch

**VERGLASUNG** Madras Rocce



### CLASSIC **T-162**

**OBERFLÄCHE** Eiche, Naturholzfarbtönung  
nach Farbkarte

**BESCHLAG** Sicherheits-Wechselgarnitur  
Messing brüniert Art.Nr. 31113

**VERGLASUNG** Chinchilla Weiß





### CLASSIC **C-997**

**OBERFLÄCHE** Meranti,  
Naturholzfarbtönung nach Farbkarte

**BESCHLAG** Edelstahl-Knopfgarnitur  
eckig ohne Zylinderabdeckung Art.Nr. 41815

**VERGLASUNG** Eisblume

### CLASSIC **T-160**

**OBERFLÄCHE** Eiche, Naturholzfarbtönung nach Farbkarte

**BESCHLAG** Sicherheits-Wechselgarnitur Messing poliert Art.Nr. 21311

**VERGLASUNG** Barock Weiß



### CLASSIC **T-178**

**OBERFLÄCHE** Eiche, Naturholzfarbtönung nach Farbkarte

**BESCHLAG** Sicherheits-Knopfgarnitur gekröpft Schmiedeeisern Schwarz Art.Nr. 41512

**VERGLASUNG** Altdeutsch K



### CLASSIC **C-811**

**OBERFLÄCHE** Fichte, Naturholzfarbtönung nach Farbkarte

**BESCHLAG** Edelstahl-Stangengriff flache Bogenform mit Stützen, 40 cm

**VERGLASUNG** Mastercarré



### CLASSIC **T-432**

**OBERFLÄCHE** Fichte, Naturholzfarbtönung  
nach Farbkarte

**BESCHLAG** Sicherheits-Wechselgarnitur Messing  
brüniert Art.Nr. 31113

**VERGLASUNG** Satiniertes Glas

### CLASSIC **T-191**

**OBERFLÄCHE** Fichte, Naturholzfarbtönung  
nach Farbkarte

**BESCHLAG** Sicherheits-Wechselgarnitur  
Modell Scarlett, Messing verchromt Art.Nr. 25115

**VERGLASUNG** Muselin M9





### CLASSIC **C-812**

**OBERFLÄCHE** RAL 9010 Reinweiß

**BESCHLAG** Edelstahl-Knopfgarnitur  
rund ohne Zylinderabdeckung Art.Nr. 42015

**VERGLASUNG** Sonderverglasung T-628/AS1



### CLASSIC **T-183**

**OBERFLÄCHE** Lärche, Naturholzfarbtönung  
nach Farbkarte

**BESCHLAG** Sicherheits-Wechselgarnitur Messing  
poliert Art.Nr. 21311

**VERGLASUNG** Altdeutsch K



### CLASSIC **C-819**

**OBERFLÄCHE** Meranti,  
Naturholzfarbtönung nach Farbkarte

**BESCHLAG** Edelstahl-Knopfgarnitur  
rund ohne Zylinderabdeckung Art.Nr. 42015

**VERGLASUNG** Designglas AS1

### CLASSIC **C-988**

**OBERFLÄCHE** RAL 9016 Verkehrsweiß

**BESCHLAG** Edelstahl-Knopfgarnitur  
rund mit Zylinderabdeckung Art.Nr. 42115

**VERGLASUNG** Sandgestrahltes Glas  
mit klarem Motiv Blatt

### CLASSIC **T-532**

**OBERFLÄCHE** Eiche, Naturholzfarbtönung  
nach Farbkarte

**BESCHLAG** Runder Türkopf Messing  
poliert

**VERGLASUNG** Kathedral kleingehämmert

# HOLZ-ALUMINIUM

ATTRAKTIVE  
OBERFLÄCHEN-  
STRUKTUR

INNENSEITE HOLZ



C-870/HA



C-910/HA



C-704/HA



C-900/HA

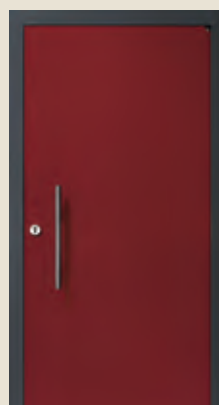

C-804/HA



## DIE PERFEKTE VERBINDUNG

Mit einer Kombination aus Holz und Aluminium kann Ihre Haustür einfach mehr.

### ALUMINIUM

für höchsten Schutz im Außenbereich.

### HOLZ

für warmes und wohliches Ambiente im Innenraum.





## ALUMINIUM AUF DER AUSSENSEITE MIT DEN ÜBERZEUGENDEN VORTEILEN DER HOLZHAUSTÜR

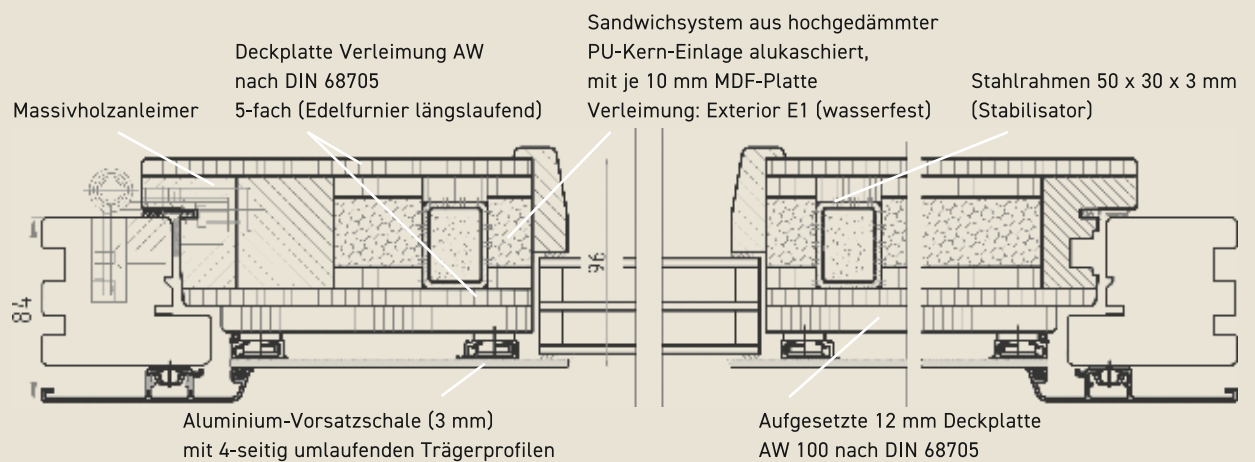

# VORTEILE

- Langlebig
- Pflegeleicht
- Sehr gute Isolierwerte von ca. 0,80 W/m<sup>2</sup>K
- Mehrschichtiger Aufbau mit Stahleinlage
- Kein Verziehen des Materials durch Witterungseinflüsse
- Zahlreiche Möglichkeiten der Anordnung und Größe von Glasausschnitten

## OBERFLÄCHE

- Rahmen und Türblatt farblich abgestimmt
- Holz-Innenseite und Alu-Vorsatzschale farblich angeglichen oder im Kontrast: deckend lackiert oder lasiert in Naturholztönen
- Alu-Vorsatzschale in Trend-Farben und nahezu allen RAL-Farbtönen möglich



## SANIEREN LEICHT GEMACHT

DER RUKU KOMPLETT-SERVICE ERSPART IHNEN  
STAUB, SCHMUTZ & ÄRGER.

FACHMÄNNISCH BAUEN WIR DIE ALTE TÜR AUS  
UND IHRE NEUE RUKU HAUSTÜR EIN.

→ SAUBER

→ PERFEKT

→ IN EINEM TAG

UNSERE RUKU-HAUSTÜREN LASSEN AUCH  
EINE IN DIE JAHRE GEKOMMENE FASSADE  
WIEDER IN NEUEM GLANZ ERSCHEINEN.

# „AUS ALT MACH' NEU“



VORHER



NACHHER





# DETAILS

## **AUF DIE DETAILS KOMMT ES AN.**

Wir legen besonderen Wert auf die Perfektion bis in das kleinste Detail. Dabei liegen uns Ihre Sicherheit, der Wärmeschutz und eine extrem widerstandsfähige Oberfläche ganz besonders am Herzen.







**TÜRBÄNDER**

Drei schwere, wartungsfreie 3D-Einfräsbander zur präzisen Einstellung des Türblattes im eingehängten Zustand;

**STAHLRAHMEN**

Stahlrahmen aus Vierkantrrohr (50 x 30 x 3 mm), wärmegeklämt und korrosionsgeschützt; Das sorgt für äußerst hohe Stabilität;

**AUSHEBESICHERUNG**

3D-Bänder mit massiven, eingefrästen Mitteltaschen übernehmen zusätzlich die Funktion der Aushebesicherung;

**DICHTUNGEN**

Zwei Dichtungsebenen; Dadurch bleibt die Kälte mit Sicherheit draußen;

**TÜRBLATTAUFBAU**

Isolierkern aus PU-Material, 30 mm stark

Alu-Dampfsperre

10 mm wasserfeste MDF-Platte

Deckplatte (5-lagig mit fehlerfreien Mittellagen, Deckfurnier in Edelholz)

Umleimer (massiv)

Erster Einleimer (massiv)

Zweiter Einleimer (massiv)

**TÜRSCHLOSS**

Mit 3-fach-Verriegelung; Die massiven, gehärteten Schließhaken aus Tresorstahl bieten optimale Sicherheit;

**LACKAUFBAU**

Grundierung

Fülllack

Vorlack

Decklack

Protor-2-Komponenten-Lack

**SCHLISSHAKEN**

AUS TRESORSTAHL



Reguläres 3D-Band verzinkt, optional Edelstahl bzw. lackiert in RAL 9006 Weißaluminium oder RAL 9016 Verkehrsweiß



Unsichtbares 3D-Band



# TECHNIK

## RIKU VORTEILE

- Türblattstärken von ca. 68 – 94 mm
- Massive Holztür mit Stahleinlage garantiert dauerhafte Stabilität, dadurch weitestgehend verzugsfrei
- Überwiegend Trockenbänder für Glasfelder und Kassetten
- Verdeckt liegendes Schließblech

## KUNSTSTOFF-AUFSTECKPROFILE LIEFERBAR IN 35 MM UND 50 MM

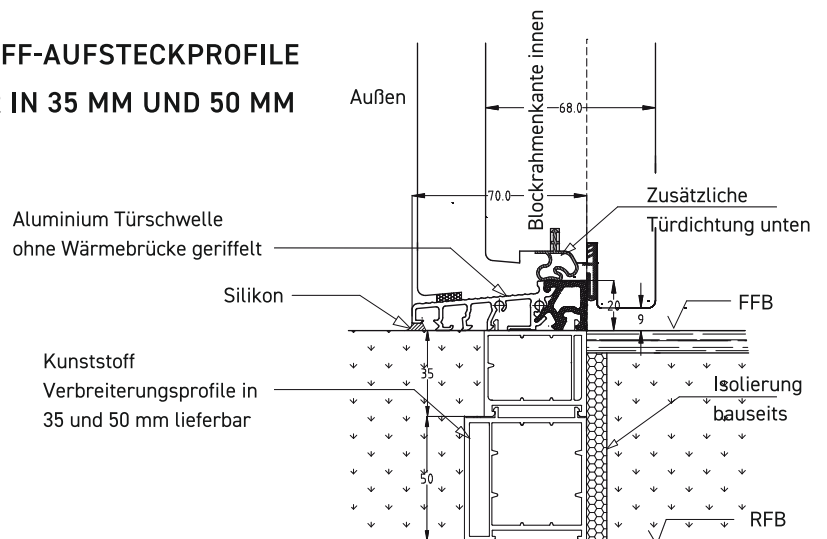





## SICHERHEIT - IHR GROSSES „PLUS“

UNSERE TÜREN SIND KAUM ZU KNACKEN -  
BESTÄTIGT VOM  
PRÜFZENTRUM FÜR BAUELEMENTE.

Die Mehrzahl unserer Modelle sind auch in RC 2-geprüfter  
Ausführung lieferbar.

**PfB** Prüfzentrum für Bauelemente  
Dipl.-Ing. (FH) Rüdiger Müller

Fenster · windows  
Rollläden · shutters  
Türen + Tore · doors  
Fassaden · curtain walling  
Baubeschläge · building hardware

**KURZBERICHT Nr. 17/04-A142-K1**  
Prüfung der Einbruchhemmung nach DIN EN 1627 : 2011-09 „Türen, Fenster, Vorhangfassaden, Gitterelemente und Abschlüsse – Einbruchhemmung - Anforderungen und Klassifizierung Deutsche Fassung EN 1627:2011“ von einflügeligen Türelementen in der Widerstandsklasse RC 2.

Version 1.de

**AuftragsNr.** 17/04-A142  
**Antragsteller** RUKU Tore-Türen GmbH,  
Dietenheimer Straße 43  
89257 Illertissen

**Bauart** Einflügelige Haustür aus Holz und Holzwerkstoffen mit innen liegendem Stahlrohrrahmen-Stabilisator, wahlweise mit Glasausschnitt, eingehängt in Blockzarge aus lamelliertem Massivholz, wahlweise mit festem Seitenteil verglast.

**Produktbezeichnung** Haustür RC 2

**Maße** Blendrahmemaße maximal  
Flügel 1250 x 2400 mm  
mit Seitenteil 2500 x 2400 mm  
Türflügel- und Blendrahmendicke ca. 68 mm

**Angriffseite** Schließfläche (1) nach DIN 107  
**Schließzustand** geschlossen, verriegelt und versperrt.

**Beschläge/Ausföchung** Mehrfachverriegelung, 3 Bänder sowie zwei Hintergreifer, Schließzylinder und Schutzbeschlag/-rosette siehe „Anlage zu Kurzbericht Nr. 17/04-A142-K1“, Verglasung DIN EN 356 Widerstandsklasse P4A als Isolierverglasung eingeklebt.

**Klassifizierung** Obige Bauart ist gemäß Gutachtliche Stellungnahmen Nr. 17/04-A142-G1 einbruchhemmend nach DIN EN 1627 : 2011-09 in der **Widerstandsklasse RC 2**.  
Dieser Kurzbericht enthält nur eine Aussage über die Leistungseigenschaft der Einbruchhemmung gemäß DIN EN 1627 : 2011-09.

**Normbezeichnung** Einbruchhemmende Tür DIN EN 1627 RC 2  
**Gültigkeit** Laufzeit der DIN EN 1627 Ausgabe 2011-09

Dipl.-Ing. (FH) Rüdiger Müller  
Institutsleiter

Dipl.-Ing. Matthias Demmel  
Sachbearbeiter

Die Montageanleitung ist Bestandteil der Gutachtlichen Stellungnahmen Nr. 17/04-A142-K1 und ist diesem Kurzbericht und jedem Bauelement beigeiliegen.  
Anlage

PfB GmbH & Co. Prüfzentrum für Bauelemente KG  
Jackenmannweg 24  
D-83071 Stephanskirchen (bei Rosenheim)  
Gesellschafter M. Demmel, R. Müller, A. Urban  
tG Traurstein HRA 8871

Telefon +49 (0) 80 36 / 67 49 47 - 0  
Telefax +49 (0) 80 36 / 67 49 47 - 28  
www.pfb-rosenheim.de  
info@pfb-rosenheim.de

Sparkasse Rosenheim  
Bankleitzahl 711 500 00  
Kontonummer 500 556 741  
Steuer-Nr. 156/172/13009  
USt-IdNr. DE245353602

Anerkannte Prüfstelle  
Landesakkreditierung  
MAY 13  
Notified Body  
No. 1644

# SICHERHEIT



## HOHE SICHERHEIT

### BEREITS SERIENMÄSSIG

- Stabiles, verwindungsfreies Türblatt mit integriertem Stahlrahmen
- Scheckkartensicherung durch spezielle Nut als Einbruchschutz
- 3-fach-Verriegelung mit massivem Schließhaken aus Tresorstahl
- Massives, stahlnoppenverstärktes Sicherheitsschließblech

## ZUSÄTZLICHE AUSSTATTUNG BEI RC 2

### (ZERTIFIZIERTER EINBRUCHSCHUTZ)

- Zusätzliche Aushebesicherungen an den Türbändern
- Sicherheits-Zylinderrosette mit Abdeckung
- VSG P4A Sicherheitsverbundglas bei Tür und Seitenteilen
- Umlaufende Glasverklebung in Tür und Seitenteilen
- Glasleisten zusätzlich verschraubt



## SCHLIESS-SYSTEM KABA EXPERT PLUS

### ZUSATZ-AUSSTATTUNG

### DAS „PLUS“ AN SICHERHEIT UND EINBRUCHSCHUTZ BIETET DER PROFILZYLINDER MIT PATENTIERTEM WENDESCHLÜSSEL-SYSTEM.

- Sicher gegen Picking und die Schlagmethode
- 22 aktive Sperrstifte für noch höhere Sicherheit
- Erfüllt DIN EN 1303:2008 und DIN 18252:2006, Verschluss-Sicherheitsklasse 6 und Angriffs-Widerstandsklasse 2
- Mit der Sicherungskarte erhalten nur Sie Schlüsselkopien eines autorisierten Fachpartners
- Schlüsselrohlinge sind im freien Handel nicht erhältlich
- Der Wendeschlüssel kann von beiden Seiten eingesteckt werden und hat keine scharfen Kanten
- Nur ein Schlüssel für gleichsperrende Zylinder oder eine Schließanlage nötig
- Gehäuse-Verstärkung durch Stahllamellen

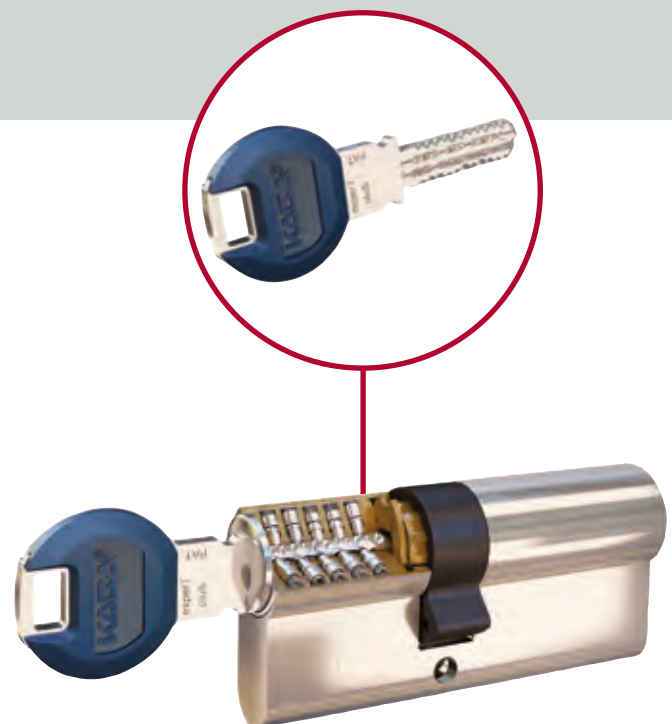



## DIGITALER TÜRSPION

### BEHALTEN SIE DEN ÜBERBLICK

- Mini-Kamera mit 105° Blick auf die andere Seite der Tür
- Für Wohnungseingangs- und Haustüren
- Wiedergabe des aufgezeichneten Bildes über ein 3,2 Zoll LCD Farbdisplay
- Farbbild für 5 Sekunden nach Tastendruck sichtbar
- Kamera mit 0,3 Megapixel Bild-Sensor
- Farbe: Schwarz, Rand in Edelhloptik
- Maße: 125 x 68 x 15 mm
- Passend für Türstärken von 38 bis 110 mm
- Durchmesser für Loch-Bohrung: 14 bis 22 mm (Spion und Kamera)
- Gewicht: 160 g



# SICHERHEIT



# U-WERTE

## TÜRBLATT STÄRKE 68 MM

$U_D$  0,80 W/m<sup>2</sup>K  
bei geschlossener Tür

$U_D$  1,00 W/m<sup>2</sup>K  
mit Verglasung

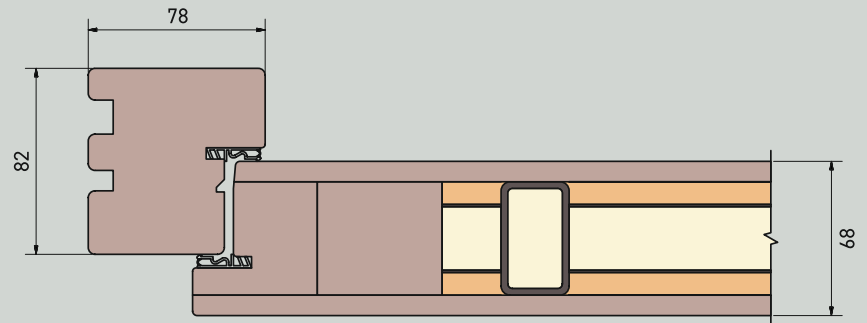
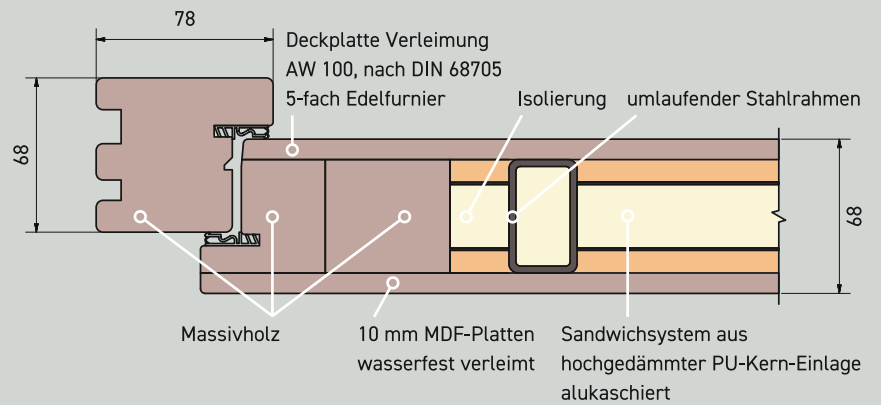

## TÜRBLATT STÄRKE 86 MM

Ausführung wie oben beschrieben

$U_D$  0,76 W/m<sup>2</sup>K  
bei geschlossener Tür

$U_D$  0,85 W/m<sup>2</sup>K  
mit Verglasung

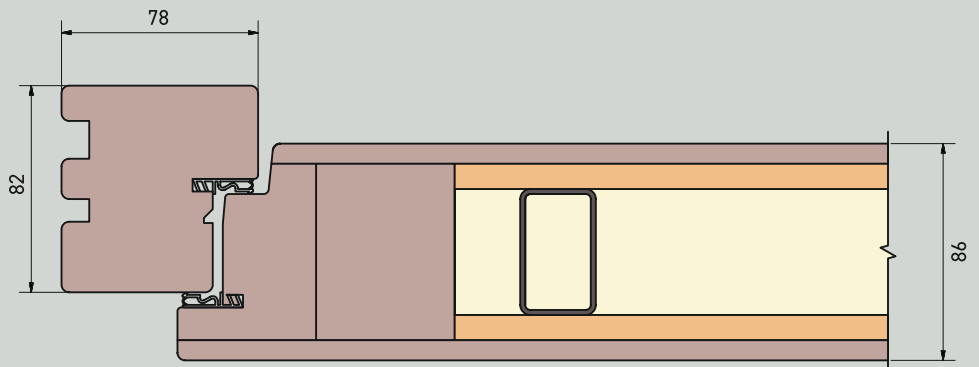
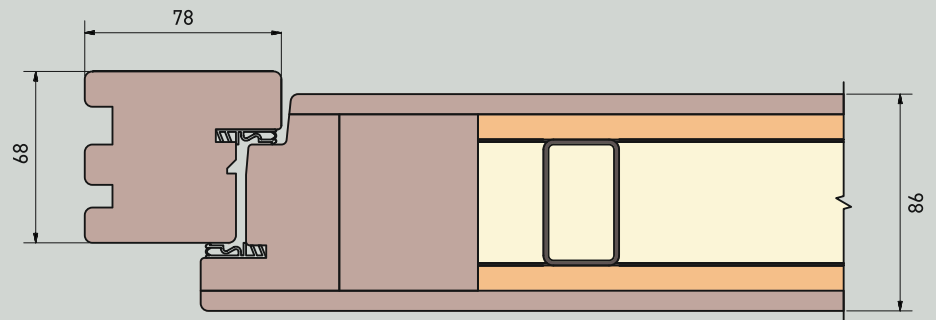

## TÜRBLATT STÄRKE 94 MM

Ausführung wie oben beschrieben

$U_D$  0,70 W/m<sup>2</sup>K  
bei geschlossener Tür

$U_D$  0,80 W/m<sup>2</sup>K  
mit Verglasung

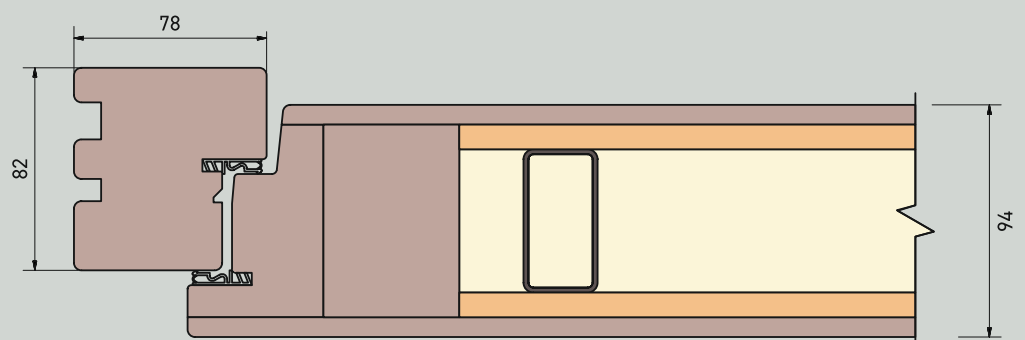
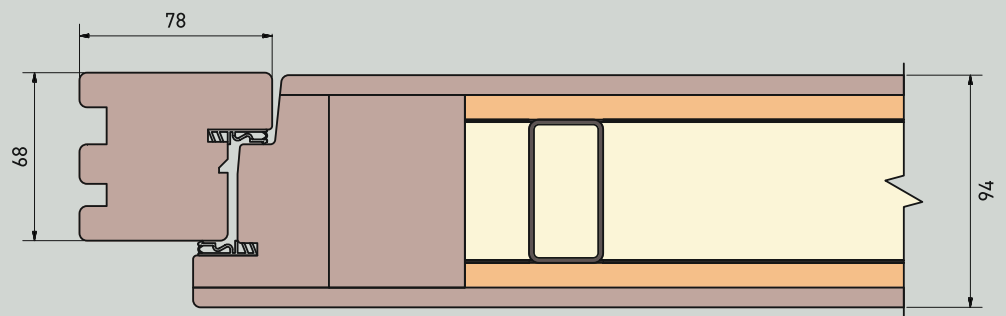

**TÜRBLATT STÄRKE 68 MM  
MIT SEITENTEIL**

Ausführung wie auf Seite 82 beschrieben

$U_D$  1,0 W/m<sup>2</sup>K  
mit Verglasung

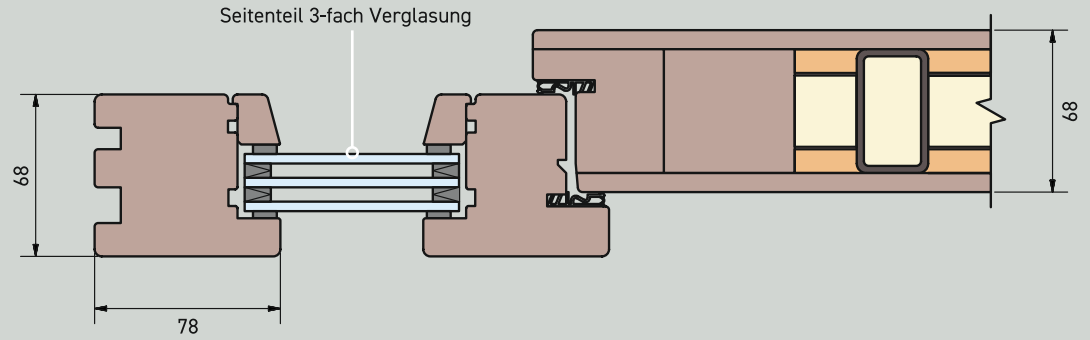

**TÜRBLATT STÄRKE 86 MM  
MIT SEITENTEIL**

Ausführung wie auf Seite 82 beschrieben

$U_D$  0,85 W/m<sup>2</sup>K  
mit Verglasung

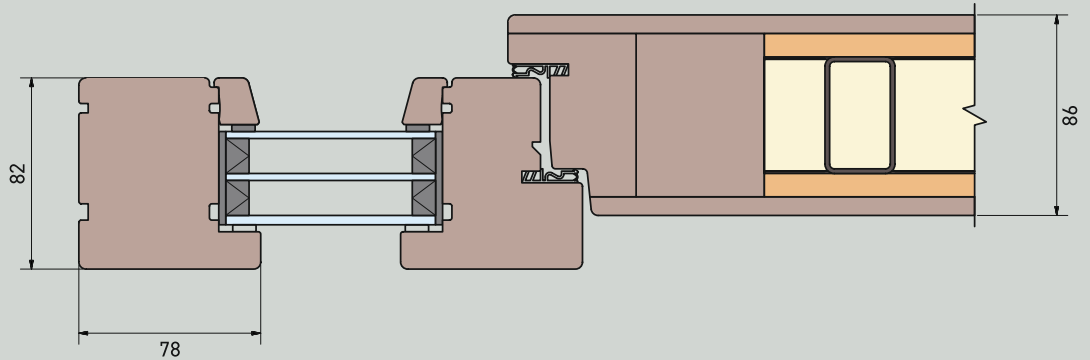

**ALLE RUKU HAUSTÜREN  
WURDEN GETESTET**

UND ERREICHEN PERFEKTE  
ISOLIERWERTE BIS 0,7 UD  
BEI GESCHLOSSENEM TÜRBLATT.

**PfB** Prüfzentrum für Bauelemente  
Dipl.-Ing. (FH) Rüdiger Müller

Fenster · windows  
Rollläden · shutters  
Türen + Tore · doors  
Fassaden · curtain walling  
Baubeschläge · building hardware  
Version 1.de

**PRÜFZEUGNIS Nr. 13/07-A255-Z1**

Erst-Typprüfung (ITT) nach DIN EN 14351-1 : 2010 „Fenster und Türen – Produktnorm, Leistungseigenschaften – Teil 1: Fenster und Außentüren ohne Eigenschaften bezüglich Feuer-schutz und/oder Rauchdichtheit – Deutsche Fassung EN 14351-1:2010“

<b>Antragsteller</b>	RUKU Tore – Türen GmbH Dietenheimer Str. 43 89257 Illertissen		
<b>Bauart</b>	1-Flg. Haustür aus Holz und Holzwerkstoffen wahlweise mit Verglasung, Seitenteil und Oberlicht		
<b>System</b>	RUKU-Exclusiv-Haustüren Standardrohling 68 mm C-900 / C-910		
<b>Maße</b>	Flügel (B x H):	max. 1010 mm x 2145 mm	
	Element mit Seitenteil und Oberlicht (B x H):	max. 1700 mm x 2540 mm	
<b>Dichtungen</b>	vierseitig umlaufen eine Dichtungsebene		
<b>Klassifizierung</b>	gemäß Gutachtliche Stellungnahme Nr. 13/07-A255-G1:		
	EN 1026 Luftdurchlässigkeit	EN 12207	Klasse 2
	in Falle verriegelt	EN 12207	Klasse 4
	EN 1027 Schlagregendichtheit mit Wetterschenkel	EN 12208	Klasse 6A
		EN 12208	Klasse 8A
	EN 12211 Widerstand gegen Windlast ohne Seitenteil, ohne Oberlicht Pfosten Kämpfer	EN 12210	Klasse C3/B5
		EN 12210	Klasse C3/B5
		EN 12210	Klasse C5
	EN 13049 Stoßfestigkeit	EN 13049	Klasse 5
	EN ISO 12567-1 Wärmetechnisches Verhalten Elementmaße (B x H) 1230 x 2090 mm ohne Seitenteil/Oberlicht, ohne Verglasung ohne Seitenteil/Oberlicht, mit Verglasung	$U_D = 0,8$ W/(m <sup>2</sup> K)	$U_D = 1,0$ W/(m <sup>2</sup> K)
<b>Gültigkeit</b>	Laufzeit der EN 14351-1 : 2006 + A1 :2010		

*Matthias Demmel*  
Dipl.-Ing. Matthias Demmel  
Prüfstellenleiter  
PfB GmbH & Co. Prüfzentrum für Bauelemente AG  
AG Traunstein-HRA 6571  
Lacknerstr. 24, 83073 Stephanskirchen  
phG PfB Verwaltungs GmbH  
Geschäftsführer: Matthias Demmel, Rüdiger Müller  
AG Traunstein-HRA 16490



Stephanskirchen  
15.07.2013

*Christoph Geiger*  
Dipl.-Ing. (FH) Christoph Geiger  
Sachbearbeiter

Sparkasse Rosenheim  
Bankleitzahl: 711 509 00  
Kontonummer: 500 556 741  
Steuer-Nr: 156/172/13009  
USt-IdNr.: DE245351602

Anerkannte Prüfstelle  
Landesbauordnung  
BAY 33  
Notified Body  
No. 3644



Automatic-Schloss GU



Automatic-Schloss  
Doppelriegel GU



Automatic-Schloss  
Winkhaus



Sicherheits-Sperrriegel  
für Teilöffnung der Tür

# AUTOMATIC-SCHLOSS

„Versichert ohne abzuschließen“ – dies gilt für die GU-SECURY Automatic Mehrfachverriegelungen sowie für Winkhaus mit VdS- und WK-Zulassungen. Beim Zuziehen der Tür tritt die Mehrfachverriegelung automatisch in Kraft.

## DER BESONDERE KOMFORT: ÖFFNUNG ÜBER SPRECHANLAGE

Mit Ihrer Sprechanlage steuern Sie bequem das Automatic-Schloss. Ein in das Türblatt integrierter Motor öffnet so die verschlossene Tür selbsttätig.





## ALLES IM LACK

Für besten Schutz Ihrer Haustür sorgen Lacke unseres Partners ADLER – basierend auf jahrzehntelanger Erfahrung in Forschung und Entwicklung von wasserverdünnbaren Oberflächenbeschichtungen. Das ADLER Protor-System erreicht sogar eine Härte vergleichbar mit der eines Autolacks. Die mechanische Belastbarkeit, hohe Creme- und Fettbeständigkeit bei gleichzeitiger Elastizität sind enorm.

Mit ADLER Lacken können selbst ausgefallenste Design-Wünsche erfüllt werden, wie der angesagte Altholz-Look in moderner Variante: Fichte, Lärche, Eiche – sägerau und gehackt – Kombinationen mit Glas oder deckend lackierten Elementen. Gemeinsam finden wir für jeden Beschichtungswunsch die passende Lösung. Für den natürlichen Look einer Holztür wird mit Holzölen und der Pullex 3in1-Lasur gearbeitet.

→ **UNEMPFINDLICH**

Beschädigungen wie Kratzer durch Schlüssel, Schuhe u. a. werden minimiert

→ **GESCHÜTZT**

vor Witterungseinwirkungen und UV-Strahlen

→ **ATTRAKTIV**

durch schöne Porenzeichnung und möbellackähnliche Optik

→ **VIELSEITIG**

selbst Edelholzfurniere wie z. B. Zebrano kommen dank einer schützenden Schicht im Außenbereich zum Einsatz

→ **INDIVIDUELL**

für die Umsetzung Ihrer Farbwünsche

→ **UMWELTFREUNDLICH**

für eine natürlich geschützte und veredelte Oberfläche

# OBERFLÄCHE

## FARBE

RAL-Farbtöne, Naturholzfarbtönungen und NCS-Töne stehen zur Auswahl.

## SPEZIAL-PROTEKTION

bieten unser Lackaufbau und eine zusätzliche Oberflächen-Endbehandlung.

# VERGLASUNG

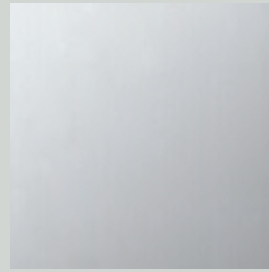

Satinierendes Glas



Sandgestrahltes Glas



Sandgestrahltes Glas  
mit klaren Streifen

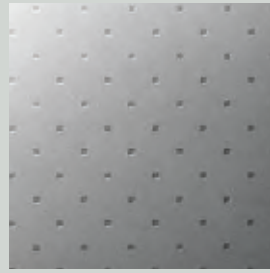

Pave Weiß

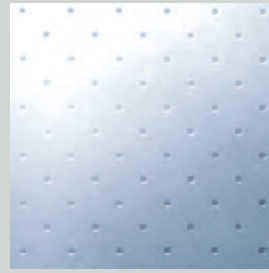

Pave Blau



Pave Grün



Punto Weiß



Mastercarré



Masterpoint

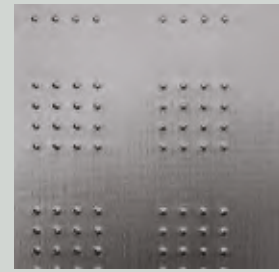

Masterlens



Masterray

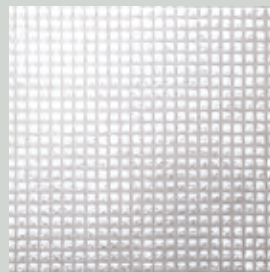

Avenue

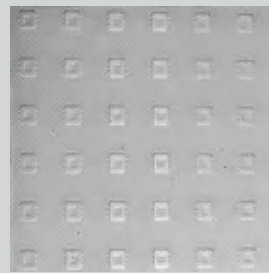

Royal King

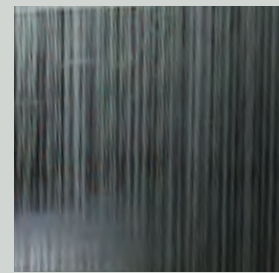

Bi-Rain

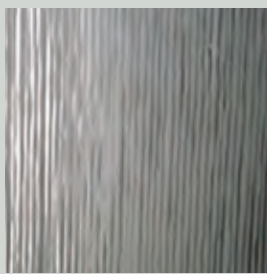

Bi-Cannes



Masterligne



Linea



Diamante Weiß



Silviglia



Eisblumenglas



Gazebo



Uadi Weiß



Gotik

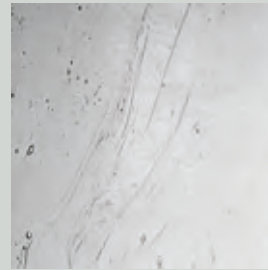

Altdeutsch K Weiß



Barock



Chinchilla

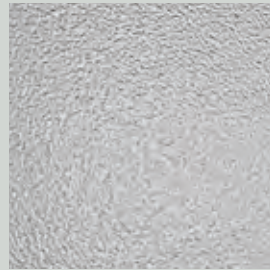

Ornament 504

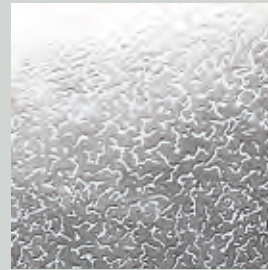

Corallo

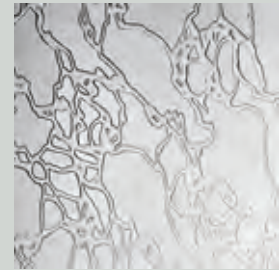

Delta

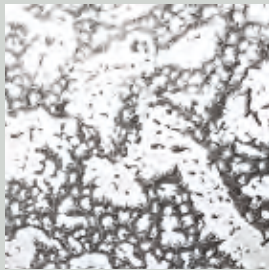

Rocce

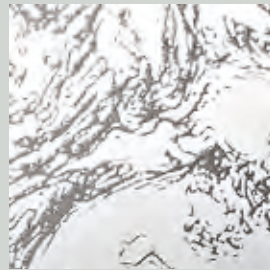

Marmo

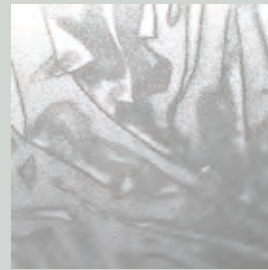

Silk



Koyoto

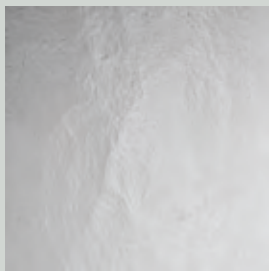

Kathedral groß

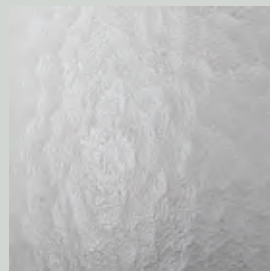

Kathedral klein

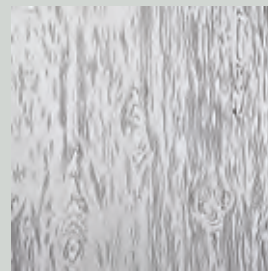

Madera 176

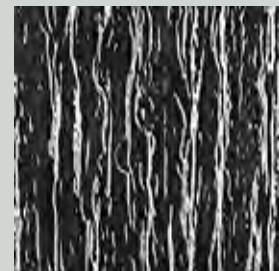

Silvit 178



Drahtglas

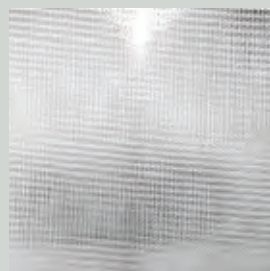

Ornament 597



New York

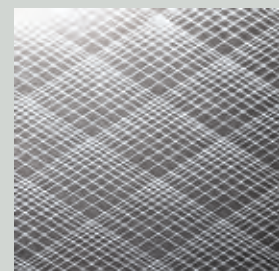

Scozzese

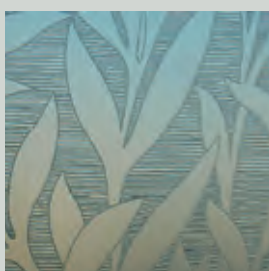

Ulivo

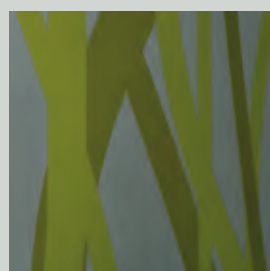

Lamex Colorprint





**GRIFFLEISTE**  
Edelstahl  
flächenbündig

**OPTIONAL**  
mit integrierter  
Glasscheibe,  
LED-Beleuchtung

**EXKLUSIVE  
RUKU DESIGN-  
BESCHLÄGE**



**STANGENGRIFF**

Edelstahl  
Höhe individuell auf Glasausschnitt abgestimmt,  
Abstand zur Tür wird nach unten kleiner und schließt  
nahezu türbündig ab

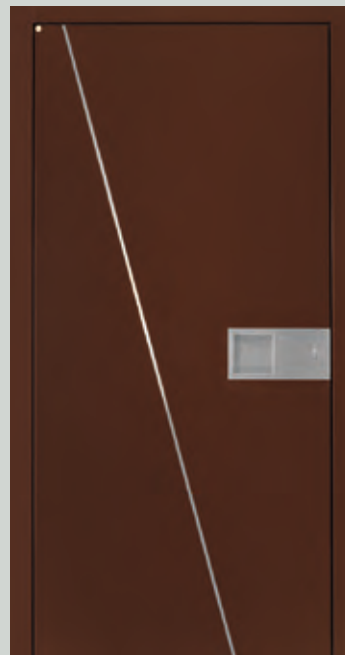

**GRIFFMULDE**

Edelstahl  
flächenbündig



**SONDERBESCHLAG**

Horizontaler Griff  
mit integrierter,  
flächenbündiger Rosette

# BESCHLÄGE EXKLUSIV

## DAS INDIVIDUELLE RUKU DESIGN

**FÜR UNSERE KUNDEN, DIE DAS BESONDERE LIEBEN –**  
Modern, geradlinig und natürlich praktisch in der Handhabung.

**DIE NEUEN  
TRENDS**



"Kreta" Edelstahl  
Schwarz matt  
pulverbeschichtet  
165 cm



"Korsika" Edelstahl  
Schwarzstahl  
165 cm



87015 Edelstahl  
Flachprofil 40 x 10 mm  
2 gerade Stützen  
50, 80, 100, 180 cm



81016 Edelstahl eckig  
bündige Endstützen  
40, 80, 120, 160,  
200 cm



86015 Edelstahl  
Flachprofil 40 x 10 mm  
mit bündigen Endstützen  
40, 60, 80 cm



82215 Edelstahl eckig  
mit Zierring  
80, 100, 120, 140, 160,  
180\* cm  
\* mit 3 Stützen



81015 Edelstahl  
eckig  
50, 80, 100,  
165 – 180 cm



82118 Edelstahl  
mit senkrechtem  
Flachprofil  
60, 100, 160 cm



Innendrücker zu "Kreta"



Innendrücker zu "Korsika"

# BESCHLÄGE

## STANGENGRIFFE



53015 Edelstahl  
50, 80, 100,  
165 – 180 cm



53015 Edelstahl  
schräge Stützen  
50, 80, 100,  
165 – 180 cm



33015 Edelstahl  
Zigatte  
38 cm



83015 Edelstahl mit  
Jatoba-Holzeinlage  
60, 100, 160 cm



81018 Carbon-Stangengriff  
gerade oder schräge Stützen  
50, 80, 100, 165 – 180 cm



85015 Edelstahl  
halbrund  
Edelstahl-Vollmaterial  
50, 60, 80, 100 cm



42215 Edelstahl  
gebogen  
40, 80 cm



31015 Edelstahl  
flache Bogenform  
mit Stützen  
40, 80 cm  
mit Stützen



32015 Edelstahl  
flache Bogenform  
ohne Stützen  
40, 80 cm



71512 Edelstahl-  
Winkelgriff

# BESCHLÄGE

## STANGENGRIFFE





Variante 1



Variante 2



Variante 3



Variante 4



Variante 5



Variante 6

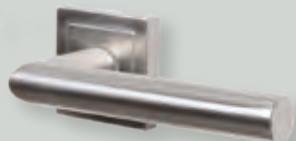

Variante 7



Variante 8



# BESCHLÄGE

DRÜCKERGARNITUREN INNEN



Sicherheits-Knopfgarnitur  
04811 Alu Scheibe gerundet  
drehbarer Knopf außen



Sicherheits-Knopfgarnitur  
01315 Edelstahl  
Kugel gekröpft



Sicherheits-Knopfgarnitur  
04615 Edelstahl Ei  
drehbarer Knopf außen



Sicherheits-Knopfgarnitur  
04415 Edelstahl Kugel  
drehbarer Knopf außen



Sicherheits-Knopfgarnitur  
04715 Edelstahl Scheibe  
drehbarer Knopf außen



Sicherheits-Knopfgarnitur  
41915 Edelstahl  
Knopfgarnitur eckig,  
eigener Innendrücker  
s. nächste Seite



Sicherheits-Knopfgarnitur  
42015 Edelstahl  
Knopfgarnitur rund,  
eigener Innendrücker  
s. nächste Seite



Sicherheits-Knopfgarnitur  
01015 Edelstahl Kugel



Sicherheits-Knopfgarnitur  
01415 Edelstahl Scheibe  
fester Knopf außen



Sicherheits-Knopfgarnitur  
01215 Edelstahl Zylinder mit  
Griffmulde



Innendrücker zu Knopfgarnituren  
Art.Nr. 41915 und Art.Nr. 42015



Sicherheits-Knopfgarnitur  
21411 Messing poliert  
eckiger Türknopf



Sicherheits-Knopfgarnitur  
21511 Messing  
runder Türknopf

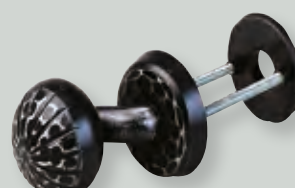

Sicherheits-Knopfgarnitur  
41512 Schmiedeeisern  
Schwarz gekröpft



Sicherheits-Knopfgarnitur  
41412 Schmiedeeisern  
Schwarz gerade

# BESCHLÄGE

## KNOPFGARNITUREN



Scarlett Wechselgarnitur  
(Innenansicht)  
ohne ZA, außen feststehender  
Knopf, innen Drücker



07545 Edelstahl-Wechselgarnitur,  
eckig, Knopf versetzt



Sicherheits-Knopfgarnitur  
41321 Schmiedeeisern Stahlgrau  
gekröpft



Sicherheits-Knopfgarnitur  
41221 Schmiedeeisern Stahlgrau  
gerade



45212 Gerda  
außen feststehender Knopf, gekröpft  
innen Drücker, Sicherheits-Wechsel-  
garnitur



Vigaun Wechselgarnitur  
(Innenansicht)  
außen feststehender Knauf,  
innen Drücker



Reith Wechselgarnitur  
(Innenansicht)  
außen feststehende Griffplatte,  
innen Drücker



21011 Messing poliert



21311 Sicherheits-Wechselgarnitur



31113 Messing brüniert  
Sicherheits-Wechselgarnitur



31011 Messing poliert  
Drücker-Garnitur

# BESCHLÄGE

## DRÜCKERGARNITUREN





Edelstahl rund  
außen



Edelstahl rund  
außen,  
mit Zylinderabdeckung



Edelstahl  
rechteckig  
außen



Edelstahl quadratisch  
außen,  
ohne Zylinderabdeckung



Edelstahl quadratisch  
außen,  
mit Zylinderabdeckung



Edelstahl rund  
außen,  
nahezu flächenbündig,  
mit Zylinderabdeckung



Edelstahl quadratisch  
außen,  
nahezu flächenbündig,  
mit Zylinderabdeckung



Rosette zu  
"Kreta" Schwarz matt  
quadratisch außen,  
nahezu flächenbündig,  
mit Zylinderabdeckung



Rosette zu  
"Korsika" Schwarzstahl  
quadratisch außen,  
nahezu flächenbündig,  
mit Zylinderabdeckung



23001 Messing poliert  
1590 Edelstahl-Finish



23201 Messing poliert  
1990 Edelstahl-Finish



23301 Messing poliert  
1890 Edelstahl-Finish



1890 Edelstahl-Finish

# BESCHLÄGE

## ZYLINDER-SICHERHEITS-ROSETTEN

**ZIERKLOPFER** Alle Zierklopfer sind auch in Edelstahl-Finish möglich (Edelstahl-Finish, Oberfläche glatt).

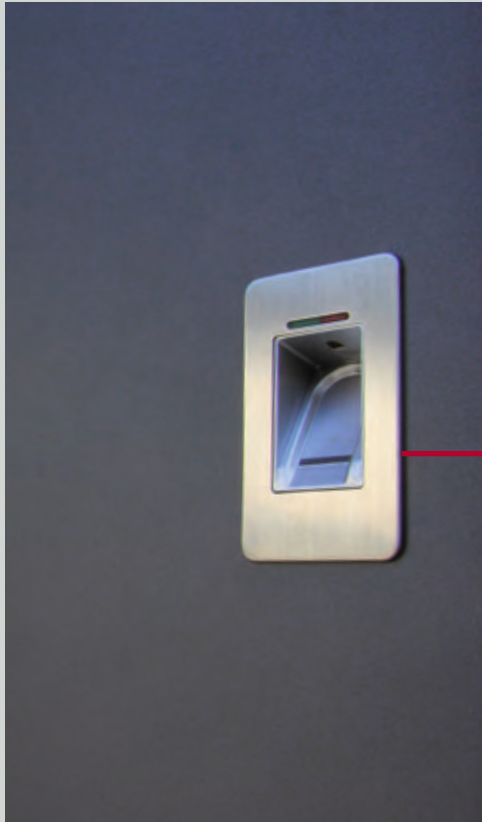

**IN DAS TÜRBLATT  
INTEGRIERTER FINGERSCAN**



Alternative:  
**IN DEN STANGENGRIFF  
INTEGRIERTER FINGERSCAN**

# FINGERSCAN

## BIOMETRISCHER FINGERSCANNER

Der Biokey-Fingerscanner wird mit Edelstahl-Frontplatte und 3-fach-Verriegelung als Automatic-Schloss mit Automatic-Öffner direkt in das Türblatt oder alternativ in den dafür geeigneten Stangengriff integriert.

## UNSCHLAGBARE VORTEILE

- Manipulationssicher
- Höchste Sicherheitsstandards der Biometrie-Programmierung ohne Code
- Selbstlernender Finger
- Auch für Kinder optimal aufgrund Bauhöhe & Neigung der Fingerführung
- Hochwertiges Edelstahlgehäuse
- Wasserdicht & ideal für den Außeneinsatz

# GESAMT-SORTIMENT

UNSERE KOMPLETTLÖSUNGEN FÜR DIE RENOVIERUNG SIND INKLUSIVE AUSBAU & ENTSORGUNG DER ALTEN TÜR & DER NEBENARBEITEN.

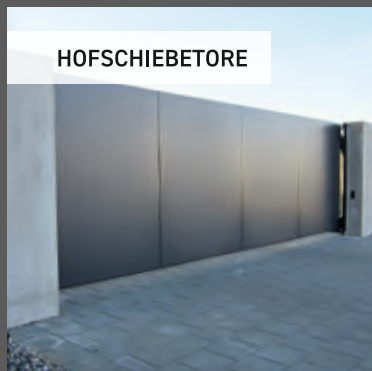

Technische Änderungen vorbehalten 08/2018. Die dargestellten Farben sind nicht farbverbindlich.

Konzept & Design: DELICATE SIGN www.delicatesign.de (ausgenommen Titel & Doppelseiten 2, 6, 52, 76) | Abbildungen: RUKU Tore + Türen | goodluz, jackfrog, Syda Productions, contrastwerkstatt - stock.adobe.com | AA+V, gudrun - Fotolia

Haustüren  
Nebentüren  
Kiptore  
Sektionaltore  
Flügelstore  
Elementschiebetore  
Hofschiebetore  
Hofdrehtore  
Torantriebe

 **RUKU**  
TORE + TÜREN

Dietenheimer Straße 43  
89257 Illertissen  
Telefon 073 03.1 73-0  
www.ruku.info

